

Quick®

High Quality Nautical Equipment

MULTIPURPOSE CONTROL PANEL

HRC 1002
HRC 1004
HRC 1006
HRC 1008
HRC 1002 L
HRC 1004 L
HRC 1006 L
HRC 1008 L



- IT** Manuale d'uso
- GB** User's Manual
- FR** Manuel de l'utilisateur
- DE** Benutzerhandbuch
- ES** Manual del usuario

PULSANTIERA MULTIUSO HRC
HRC MULTIPURPOSE CONTROL PANEL
BOITIER DE COMMANDE MULTI-USAGE HRC
MEHRZWECK-FERNBEDIENUNG HRC
TABLERO DE PULSADORES MULTIUSO HRC



INDICE

- Pag. 4 Caratteristiche e Installazione - installazione della presa
Pag. 5 Installazione - installazione della presa
Pag. 6 Installazione - Supporto
Pag. 7 Installazione - Supporto
Pag. 8 Installazione / Funzionamento - personalizzazione della pulsantiera
- connessione alla presa
Pag. 9 Installazione - schemi di collegamento
Pag. 10 Funzionamento - accensione e spegnimento della torcia
Pag. 11 Manutenzione / Caratteristiche tecniche



INDEX

- Pg. 12 Characteristics and installation - installing the socket
Pg. 13 Installation - installing the socket
Pg. 14 Installation - Support
Pg. 15 Installation - Support
Pg. 16 Installation / Operating - personalizing the control panel
- connecting to the socket
Pg. 17 Installation - connection diagrams
Pg. 18 Operating - switching the torch on and off
Pg. 19 Maintenance / Technical data



SOMMAIRE

- P. 20 Caractéristiques et installation - installation de la prise
P. 21 Installation - installation de la prise
P. 22 Installation - Support
P. 23 Installation - Support
P. 24 Installation / Fonctionnement - personnalisation du boîtier de commande
- connexion du boîtier de commande à la prise
P. 25 Installation - schémas de branchement
P. 26 Fonctionnement - allumage et extinction de la torche
P. 27 Entretien / Caractéristiques techniques



INHALTSANGABE

- S. 28 Eigenschaften und Installation - Installation der Steckdose
S. 29 Installation - Installation der Steckdose
S. 30 Installation - Halterung
S. 31 Installation - Halterung
S. 32 Installation / Betrieb - Personalische gestaltung der Fernbedienung
- Anschluss der Fernbedienung an die Steckdose
S. 33 Installation - Anschluss tafeln
S. 34 Betrieb - Anschluss und Ausschalten der Lampe
S. 35 Wartung / Technische daten



INDICE

- Pág. 36 Características e Instalación - instalación de la toma
Pág. 37 Instalación - instalación de la toma
Pág. 38 Instalación - Soporte
Pág. 39 Instalación - Soporte
Pág. 40 Instalación / Funcionamiento - personalización del tablero de pulsadores
- conexión del tablero de pulsadores en la toma
Pág. 41 Instalación - esquema de conexión
Pág. 42 Funcionamiento - prender y apagar la antorcha
Pág. 43 Mantenimiento / Especificaciones técnicas





PULSANTIERA MULTIUSO

La pulsantiera multiuso Quick® è uno strumento progettato per azionare a distanza vari sistemi mobili a bordo dell'imbarcazione come gruette, passerelle, scalette-bagno, salpa ancora.

INSTALLAZIONE

 **PRIMA DI UTILIZZARE LO STRUMENTO, LEGGERE ATTENTAMENTE IL PRESENTE MANUALE D'USO. IN CASO DI DUBBI CONTATTARE IL RIVENDITORE O IL SERVIZIO CLIENTI QUICK®.**

 In caso di discordanze o eventuali errori tra il testo tradotto e quello originario in italiano, fare riferimento al testo italiano o inglese.

 Questo dispositivo è stato progettato e realizzato per essere utilizzato su imbarcazioni da diporto. Non è consentito un utilizzo differente senza autorizzazione scritta da parte della società Quick®.

La pulsantiera è stata progettata per gli scopi descritti in questo manuale d'uso. La società Quick® non si assume alcuna responsabilità per danni diretti o indiretti causati da un uso improprio dell'apparecchio, da un'errata installazione o da possibili errori presenti in questo manuale.

 **ATTENZIONE:** l'utilizzatore elettrico, comandato dalla pulsantiera, deve essere dotato di sistemi di sicurezza tali da impedire danni a persone, cose o all'ambiente che possano generarsi da un difetto di funzionamento della pulsantiera.

L'APERTURA DELLO STRUMENTO DA PARTE DI PERSONALE NON AUTORIZZATO FA DECADERE LA GARANZIA.

LA CONFEZIONE CONTIENE: pulsantiera - supporto - presa - guarnizione e coperchio presa - viti - dima di foratura - adesivi personalizzati (solo in alcuni modelli) - il presente manuale d'uso.

INSTALLAZIONE DELLA PRESA

Di seguito sarà descritta una procedura di installazione tipica. Non è possibile descrivere una procedura che sia applicabile a tutte le situazioni. Adattare questa procedura per soddisfare i propri requisiti. Individuare la posizione più adatta dove praticare la sede per alloggiare la presa seguendo questi criteri:

- La presa deve essere posizionata in modo che sia facilmente raggiungibile dall'operatore.
- Scegliere una posizione che sia pulita, liscia e piana.
- Deve essere presente un accesso posteriore per l'installazione e la manutenzione.
- Deve esistere spazio sufficiente dietro alla posizione scelta per il libero passaggio del cavo della presa.
- La parte posteriore della presa deve essere protetta dal contatto con acqua o umidità.
- Porre particolare attenzione quando si effettuano i fori sui pannelli o su parti dell'imbarcazione. Questi fori non devono indebolire o causare rotture alla struttura dell'imbarcazione.



Dopo aver scelto dove posizionare la presa, procedere come riportato di seguito:

- Posizionare la dima di foratura (fornita in dotazione) sulla superficie dove sarà installata la presa.
- Marcare il centro di ogni foro.
- Realizzare il foro per il passaggio del cavo della presa con una fresa.
- Rimuovere la dima ed eventuali bave presenti sul foro.
- Applicare la guarnizione alla base della presa.
- Inserire il cavo nel foro praticato.
- Fissare la presa avvitando le 4 viti in dotazione.
- Prima di procedere con i collegamenti elettrici accertarsi che l'alimentazione non sia presente.
- Per il collegamento elettrico dei cavi, riferirsi alla colorazione dei cavi in fig. 2.
- Inserire un fusibile rapido da 200mA sulla linea di alimentazione della torcia (cavi A e B, se presenti).
- Alimentare la pulsantiera solo dopo aver effettuato e verificato l'esattezza di tutti i collegamenti elettrici.

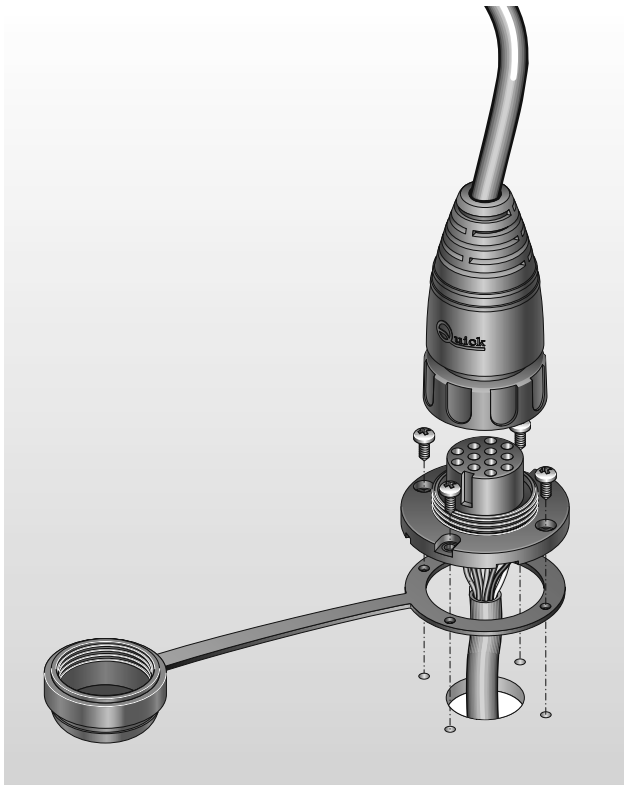
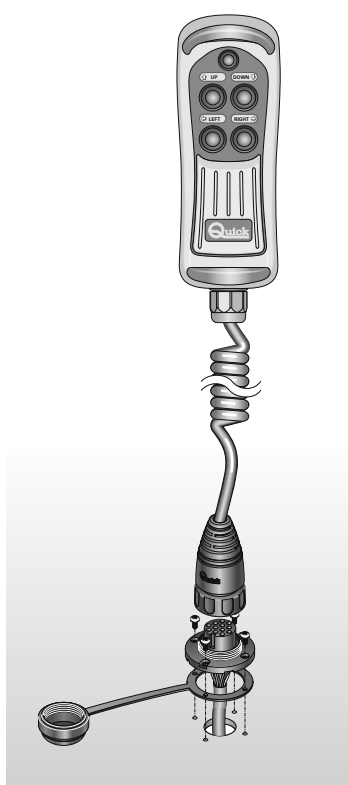



INSTALLAZIONE DEL SUPPORTO

Di seguito sarà descritta una procedura di installazione tipica. Non è possibile descrivere una procedura che sia applicabile a tutte le situazioni.

Adattare questa procedura per soddisfare i propri requisiti. Individuare la posizione più adatta dove posizionare il supporto seguendo questi criteri:

- Il supporto deve essere posizionato in modo che sia facilmente raggiungibile dall'operatore.
- Scegliere una posizione che sia pulita, liscia e piana.
- Accertarsi che la parte posteriore del pannello in cui saranno avvitate le viti del supporto sia libera dal passaggio di cavi, tubi, ecc.
- Porre particolare attenzione quando si avvitano le viti sui pannelli o su parti dell'imbarcazione. Le viti non devono indebolire o causare rotture alla struttura dell'imbarcazione.
- Appoggiare il supporto sulla superficie scelta.
- Fissare il supporto avvitando le 2 viti in dotazione.



INSERIMENTO DELLA PULSANTIERA NEL SUPPORTO

Per inserire la pulsantiera nel supporto seguire le indicazioni presenti nella sequenza illustrata:

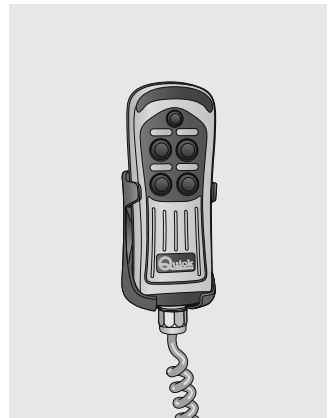
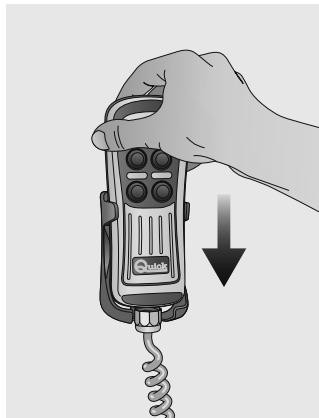
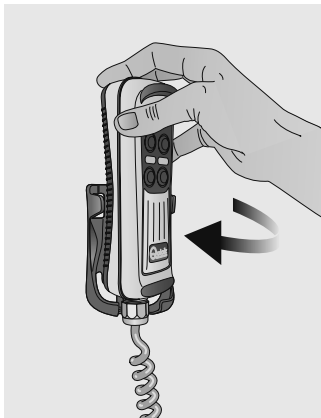

Inserire la pulsantiera leggermente ruotata all'interno del supporto, completare la rotazione finché la pulsantiera non sarà parallela al supporto.

Spingere la pulsantiera verso il basso fino ad inserirla completamente nel supporto.



ESTRAZIONE DELLA PULSANTIERA DAL SUPPORTO

Per estrarre la pulsantiera dal supporto seguire le indicazioni presenti nella sequenza illustrata:

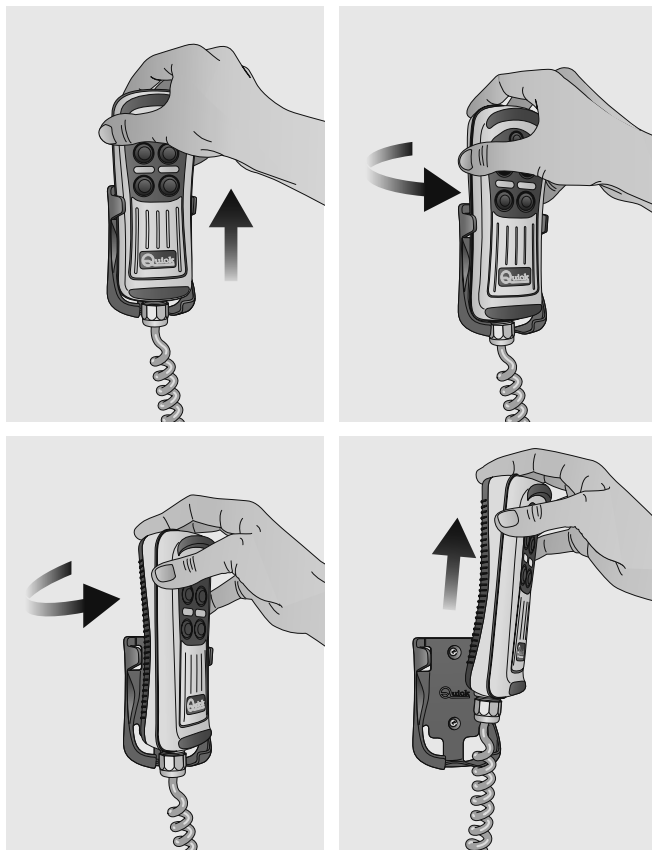

Sfilare la pulsantiera dal suo supporto alzandola di qualche centimetro, ruotarla o in un senso o nell'altro; estrarre la pulsantiera dal supporto alzandola.



PERSONALIZZAZIONE DELLA PULSANTIERA

In alcuni modelli di HRC, la simbologia associata a ciascuno dei tasti può essere variata grazie agli adesivi in dotazione. Di seguito sarà descritta la procedura per la personalizzazione della pulsantiera:

- Pulire le apposite superfici (fig. 1) con un panno morbido inumidito di acqua.
- Scegliere l'adesivo da posizionare sulla superficie pulita in precedenza.
- Centrare l'adesivo sulla superficie senza esercitare pressione e premere l'adesivo sulla superficie per 5 secondi.

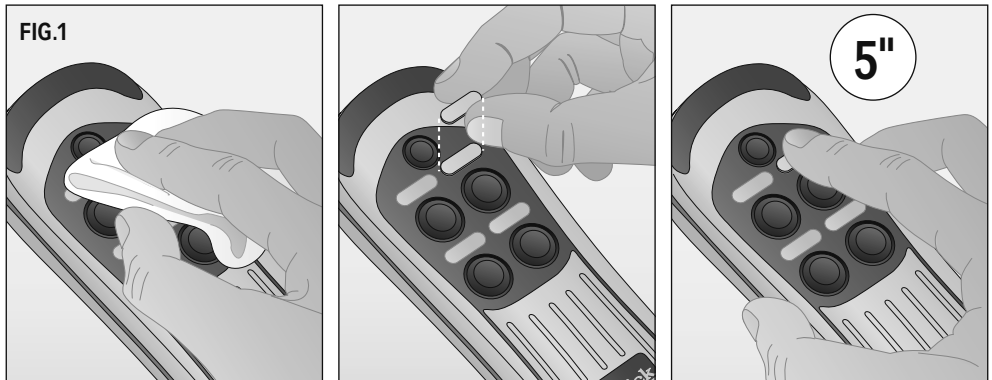

 **ATTENZIONE:** l'applicazione dell'adesivo non è consigliata se la temperatura della superficie della pulsantiera è inferiore a 10°C.

CONNESSIONE DELLA PULSANTIERA ALLA PRESA

Connessione dello strumento

Dopo avere installato la presa come descritto in precedenza, procedere come riportato di seguito:

- Ruotare la ghiera del coperchio di protezione in senso antiorario ed estrarlo.
- Inserire la spina dello strumento nell'apposita presa facendo attenzione al verso d'inserzione.
- Ruotare la ghiera della spina in senso orario fino a serrarla completamente.

Disconnessione dello strumento

- Ruotare la ghiera della spina in senso antiorario fino a svitarla completamente ed estrarla.
- Coprire la presa con l'apposito coperchio, ruotando la ghiera in senso orario.

 **ATTENZIONE:** assicurarsi di coprire la presa con l'apposito coperchio, quando lo strumento è disconnesso.

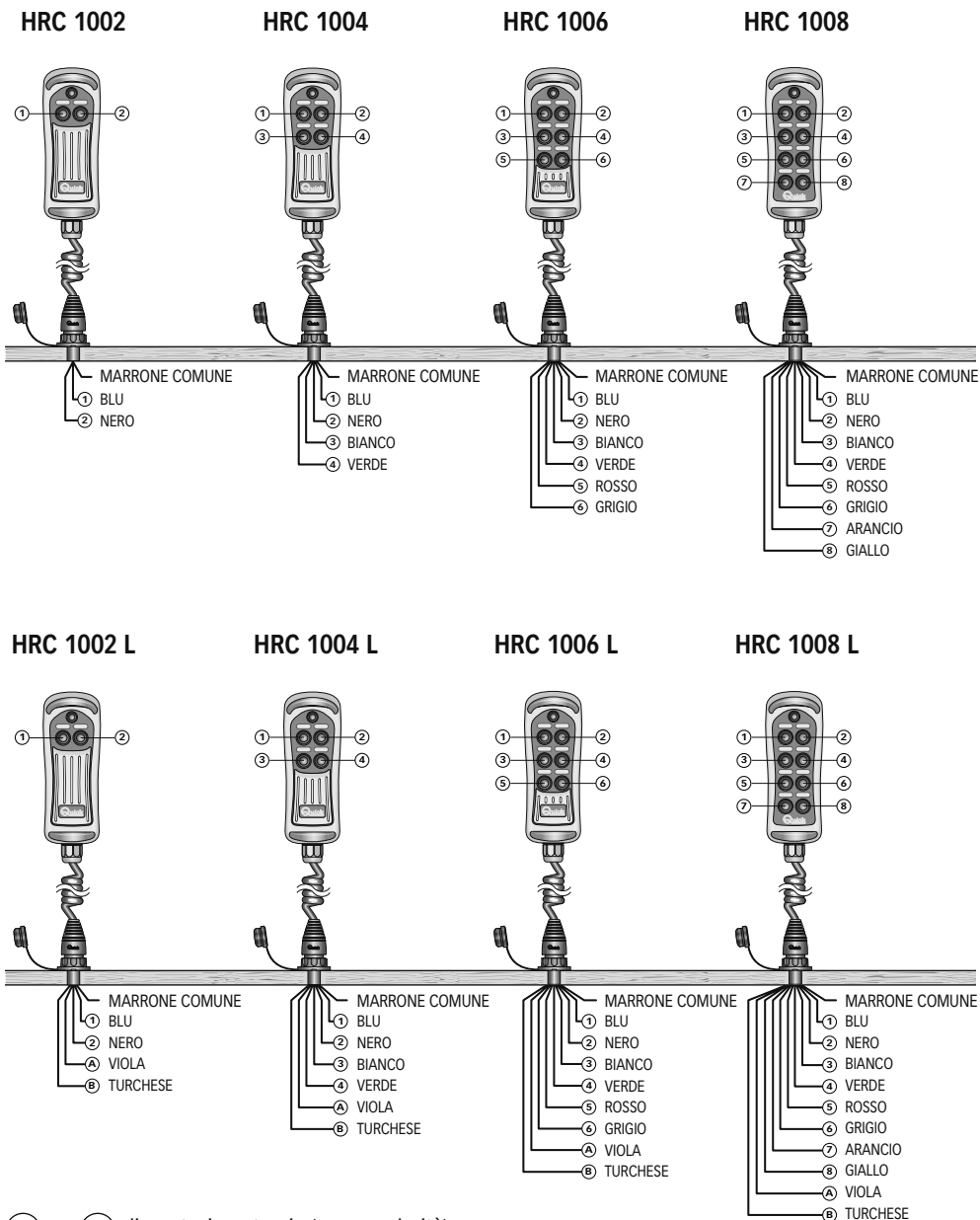
**FIG.2**



ACCENSIONE E SPEGNIMENTO DELLA TORCIA HRC 1002 L - HRC 1004 L - HRC 1006 L - HRC 1008 L

L'accensione e lo spegnimento della torcia avviene premendo e rilasciando il pulsante che si trova in alto con il simbolo della luce, vedere fig. 3.

All'accensione dello strumento la torcia è sempre spenta, anche se in precedenza lo strumento è stato disconnesso dall'alimentazione con la torcia accesa.

FIG.3

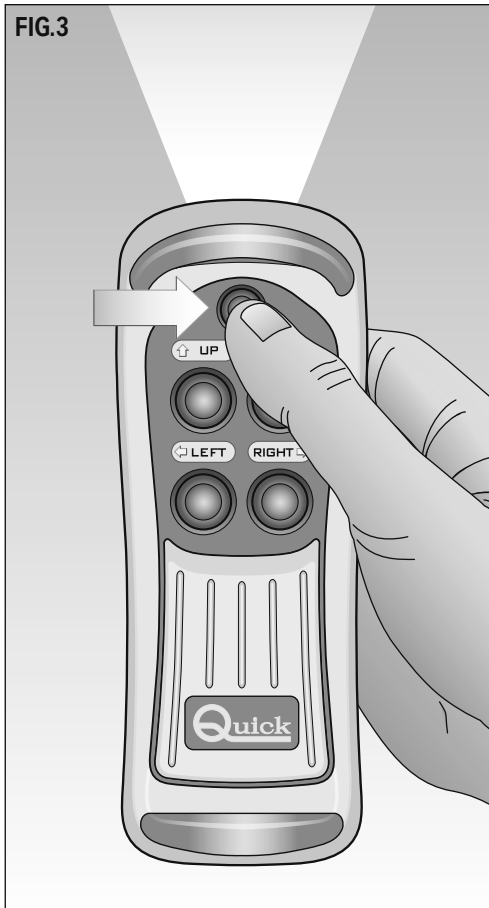

ATTENZIONE: nei modelli HRC 1002, HRC 1004, HRC 1006, HRC 1008 è presente il tasto con il simbolo della luce anche se non sono dotati della torcia.



MANUTENZIONE

Lo strumento non richiede una particolare manutenzione. Per assicurare il funzionamento ottimale dell'apparecchio verificare, una volta all'anno, i cavi e le connessioni elettriche. Pulire lo strumento con un panno morbido, inumidito di acqua. Non utilizzare prodotti chimici o abrasivi per pulire lo strumento.

CARATTERISTICHE TECNICHE

MODELLO	HRC 1002 HRC 1002 L	HRC1004 HRC 1004 L	HRC 1006 HRC 1006 L	HRC 1008 HRC 1008 L
---------	------------------------	-----------------------	------------------------	------------------------

CARATTERISTICHE ELETTRICHE

Portata in corrente dei contatti ⁽¹⁾	4A
Tensione alimentazione torcia ⁽²⁾	6 ÷ 30 Vdc
Assorbimento torcia ⁽²⁾	100mA Max

CARATTERISTICHE AMBIENTALI

Temperatura operativa	-15 ÷ +70 °C
Grado di protezione ⁽³⁾	IP 67

CONTENITORE

Dimensioni (LxAxP)	62.2 x 185 x 49.4 mm
--------------------	----------------------

GENERALI

Massima estensione cavo	4.2 m
Classe EMC	EN 55022/B

⁽¹⁾ Su carico resistivo a 30 Vdc.

⁽²⁾ Solo nei modelli HRC 1002 L - HRC 1004 L - HRC 1006 L - HRC 1008 L.

⁽³⁾ Con la spina correttamente inserita nella presa. Esclusa la zona della presa dove è saldato il cavo di uscita (IP 00).



MULTIPURPOSE CONTROL PANEL

The Quick® multipurpose control panel is an instrument designed for the remote control of various moving systems on board a boat, including mini-crane, gangplank, swimming ladder, anchor hoist.

INSTALLATION



BEFORE USING THE INSTRUMENT PLEASE STUDY THIS USER MANUAL. IN CASE OF ANY DOUBT PLEASE CONTACT THE RETAILER OR QUICK® CUSTOMER SERVICE.



In case of discordance or errors in translation between the translated version and the original text in the Italian language, reference will be made to the Italian or English text.



This device was designed and constructed for use on recreational crafts.
Other forms of use are not permitted without written authorization from the company Quick®.

The control was designed for the purposes described in this user manual. The company Quick® does not accept any responsibility for direct or indirect damage caused by the improper use of the device, by incorrect installation, or for any errors in this user manual.



WARNING: the electrical appliance controlled by the control panel must be provided with safety systems to prevent damage to persons, things, or the environment that might result from the defective operation of the control panel.

THE OPENING OF THE INSTRUMENT BY UNAUTHORIZED PERSONNEL MAKES THE WARRANTY VOID.

THE PACKAGE CONTAINS: control panel - support - socket - socket seal and cover - screws - drilling template - personalised adhesives (only in certain models) - the present manual of use.

FITTING THE SOCKET

A typical installation procedure is described below.

It is not possible to define a single procedure that is applicable in every situation.

Adapt the procedure described here to your own requirements.

Identify the most appropriate position for the socket seating on the basis of the following criteria:

- The socket must be positioned so that it can easily be reached by the operator.
- Choose a clean, smooth, flat location.
- Rear access is required for installation and maintenance.
- There must be sufficient space behind the chosen position for the passage of the socket cable.
- The back of the socket must not be exposed to contact with water or humidity.
- Take particular attention when drilling the panels or parts of the boat. The holes must not weaken or cause the breakage of structural elements of the boat.



After choosing where to position the instrument, proceed as follows:

- Position the drilling template (provided) on the surface where the socket will be installed.
- Mark the centre of each hole.
- Create the hole for the passage of the socket cable with a milling cutter.
- Remove the template and any splinters around the hole.
- Fit the seal to the socket base.
- Put the cable through the hole created.
- Fix the socket in position with the 4 screws provided.
- Before making the electrical connections ensure that the electrical supply is not connected.
- For the connection of the electrical wires refer to the wire colouring as in fig. 1.
- Insert a fast-acting fuse of 200mA on the torch supply line (wires A and B, if present).
- Before switching on the power to the control, check that all the electrical connections are correct.

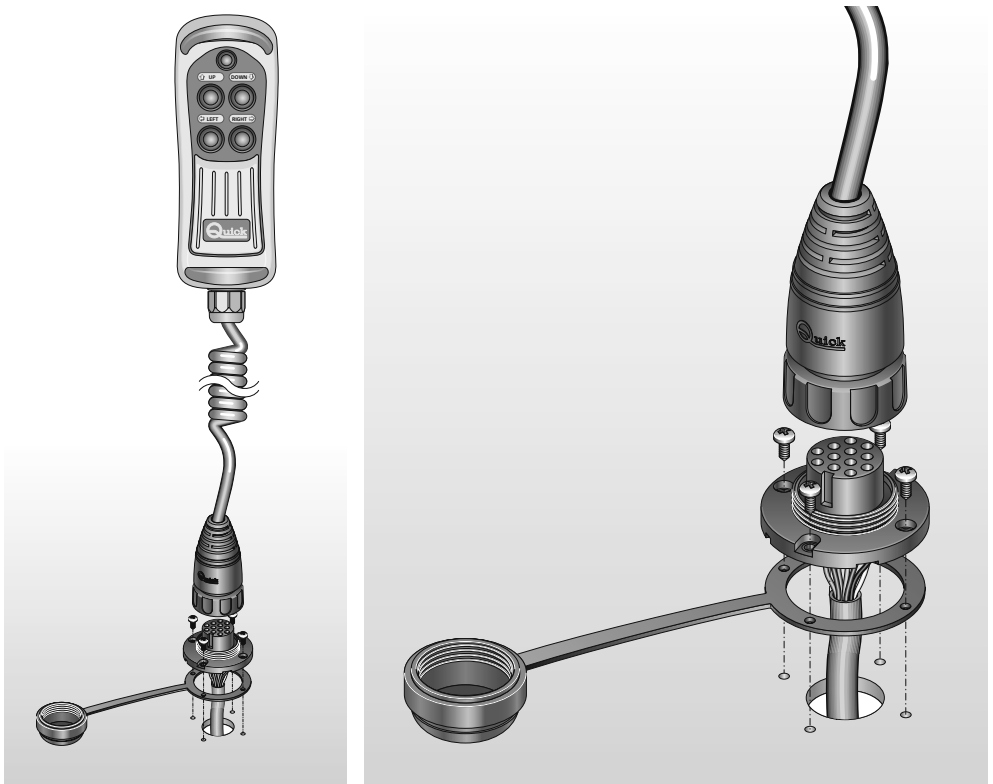



INSTALLING THE SUPPORT

The standard installation procedure is described below. Unfortunately we cannot describe a procedure applicable to all the situations.

Adapt this procedure to satisfy your own individual requirements.

Find the spot most suitable for the support based on the following criteria:

- The support must be positioned so that it can easily be reached by the operator.
- Choose a clean, smooth, flat location.
- Check that the back of the panel into which the screws of the support will be inserted is free from passing cables, tubes, etc.
- Take particular attention when screwing into the panels or parts of the boat.
The screws must not weaken or cause the breakage of structural elements of the boat.
- Place the support onto the chosen surface.
- Fix the support with the 2 screws provided.



INSERTING THE CONTROL PANEL INTO THE SUPPORT

To insert the control panel into the support, follow the instructions in the illustrated sequence:

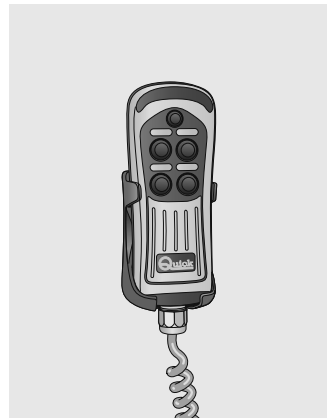
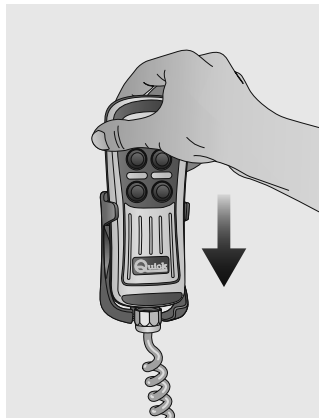
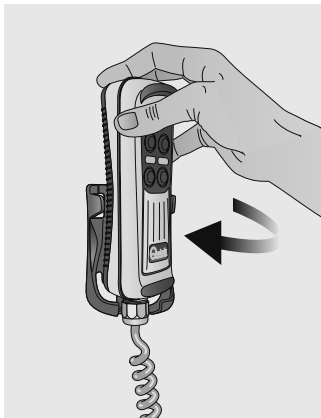

Insert the control panel slightly rotated into the support and continue the rotation until the control panel is parallel with the support.

Push the control panel down until it is fully inserted into the support.



EXTRACTING THE CONTROL PANEL FROM THE SUPPORT

To extract the control panel from the support, follow the instructions in the illustrated sequence:

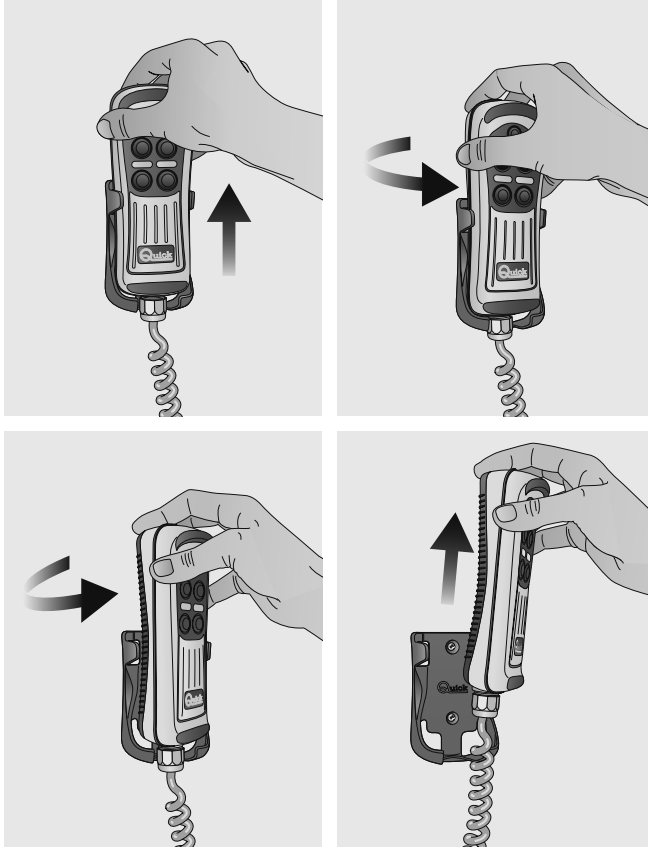

Slide the control panel from its support by raising it a few centimetres, rotate in either direction and then extract it from the support by raising it.



PERSONALIZING THE CONTROL PANEL

In some HRC models the symbols on the individual keys can be changed by applying the stickers provided. The procedure for personalizing the control panel is as follows:

- Clean the relevant surfaces with a soft cloth dampened with water (fig. 1).
- Choose a sticker for application to the surface cleaned previously.
- Centre the sticker on the surface without applying pressure and then press it down on the surface for 5 seconds.

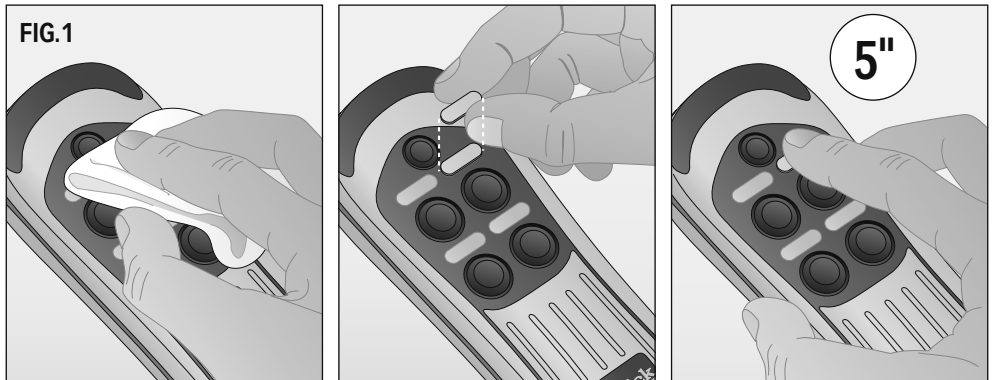

 **WARNING:** the application of adhesives is not recommended if the temperature of the surface of the control panel is below 10°C.

CONNECTING THE CONTROL PANEL TO THE SOCKET

Connecting the instrument

After installing the socket as described above, proceed as follows:

- Rotate the ring-nut of the protective cover anticlockwise and remove it.
- Insert the instrument plug into the relevant socket, taking care that the position of insertion is correct.
- Turn the plug locking ring-nut clockwise until fully closed.

Disconnecting the instrument

- Turn the plug locking ring-nut anticlockwise until fully open and remove.
- Cover the socket with the cover provided, turning the ring-nut clockwise.

 **WARNING:** always ensure that the socket is closed with the cover provided when the instrument is disconnected.

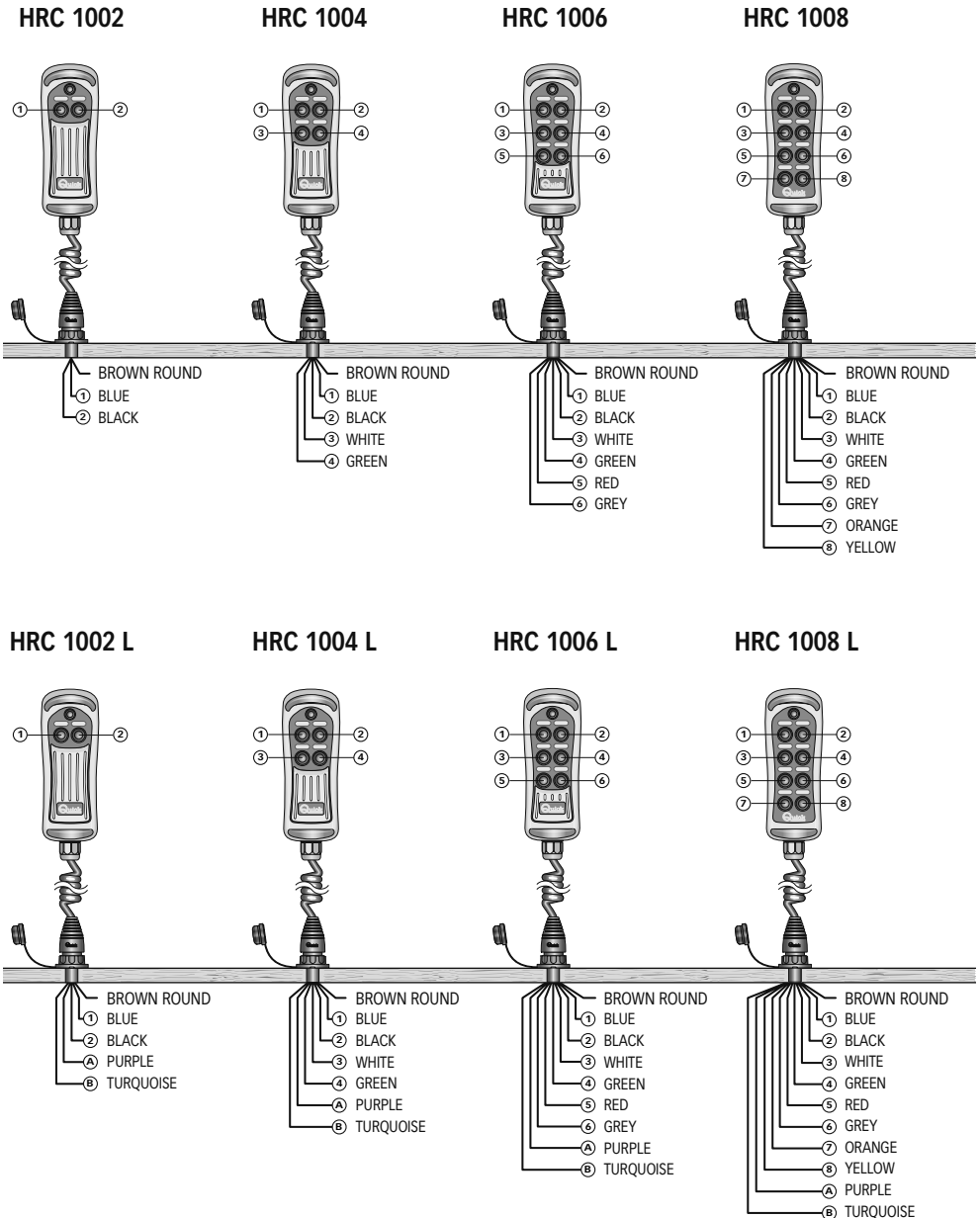
**FIG.2**

**SWITCHING THE TORCH ON AND OFF****HRC 1002 L - HRC 1004 L - HRC 1006 L - HRC 1008 L**

The torch is switched on and off by pressing and releasing the button at the top with the light symbol, see fig. 3. When the instrument is first switched on the torch is always off, even if previously disconnected from the supply with the torch on.

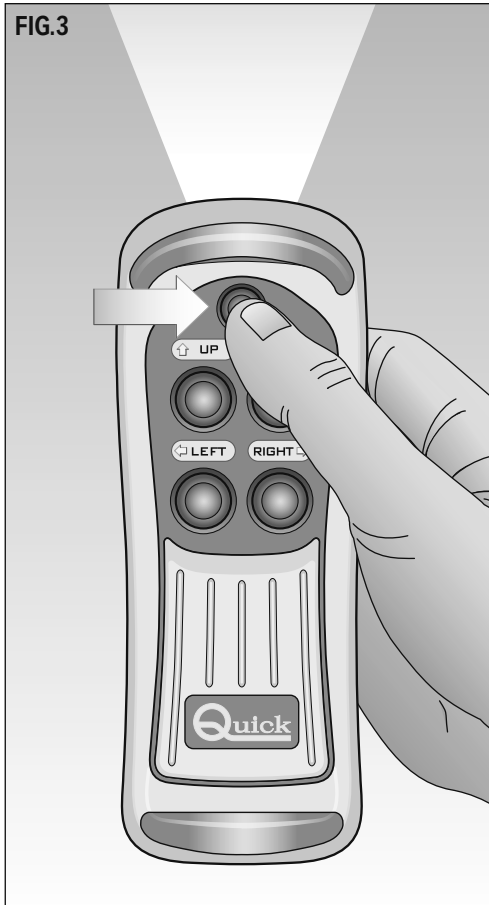
FIG.3

WARNING: models HRC 1002, HRC 1004, HRC 1006, HRC 1008 have the button with the light symbol even though they are not equipped with a torch.



MAINTENANCE

The control panel does not require any particular maintenance. To assure top performance, check the cables and electrical connections once a year.

Clean the instrument with a soft rag dampened in water. Do not use chemicals or harsh products to clean the chain counter.

TECHNICAL DATA

MODEL	HRC 1002 HRC 1002 L	HRC1004 HRC 1004 L	HRC 1006 HRC 1006 L	HRC 1008 HRC 1008 L
-------	------------------------	-----------------------	------------------------	------------------------

ELECTRICAL CHARACTERISTICS

Current capacity of contacts ⁽¹⁾	4A
Torch supply voltage ⁽²⁾	6 ÷ 30 Vdc
Torch power absorption ⁽²⁾	100mA Max

AMBIENT CHARACTERISTICS

Operating temperature	-15 ÷ +70 °C
Protection rating ⁽³⁾	IP 67

CASE

Dimensions (LxHxD)	62.2 x 185 x 49.4 mm
--------------------	----------------------

GENERAL

Maximum cable extension	4.2 m
EMC class	EN 55022/B

⁽¹⁾ On resistive load at 30 Vdc.

⁽²⁾ Only on models HRC 1002 L - HRC 1004 L - HRC 1006 L - HRC 1008 L.

⁽³⁾ With the plug correctly inserted into the socket. Excluding the area of the socket where the exit cable is fixed (IP 00).





BOITIER DE COMMANDE MULTI-USAGE

Le boîtier de commande Quick® est un instrument conçu pour actionner à distance différents systèmes mobiles à bord du bateau comme des grues, des passerelles, des échelles de bain, des guideaux.

INSTALLATION

 **AVANT D'UTILISER L'INSTRUMENT, LIRE ATTENTIVEMENT CE MODE D'EMPLOI. EN CAS DE DOUTES, CONTACTER LE REVENDEUR OU LE SERVICE CLIENTELE QUICK®.**

 En cas de discordances ou d'erreurs éventuelles entre la traduction et le texte original en italien, se référer au texte italien ou anglais.

 Ce dispositif a été conçu et réalisé pour être utilisé sur des bateaux de plaisance. Tout autre emploi est interdit sans autorisation écrite de la société Quick®.

Le boîtier de commande a été conçu pour les utilisations décrites dans ce mode d'emploi. La firme Quick® n'assume aucune responsabilité en cas de dommages directs ou indirects causés par une utilisation impropre de l'appareil, par une mauvaise installation ou par des erreurs éventuelles dans ce manuel.

 **ATTENTION:** l'appareil électrique, commandé par le boîtier de commande, doit être équipé de systèmes de sécurité visant à empêcher les dommages aux personnes, aux biens ou à l'environnement, qui pourraient être dus à un défaut de fonctionnement du boîtier de commande.

L'OUVERTURE DE L'INSTRUMENT PAR DU PERSONNEL NON AUTORISÉ REND AUTOMATIQUEMENT LA GARANTIE NON VALIDE.

L'EMBALLAGE CONTIENT: le boîtier de commande - le support - la prise - la garniture et le couvercle de la prise - les vis - le gabarit de perçage - adhésifs personnalisés (seulement sur certains modèles) - le mode d'emploi.

INSTALLATION DE LA PRISE

La procédure d'installation typique est décrite ci-après.

Il n'est pas possible de fournir une procédure qui soit applicable à toutes les situations.

Adapter cette procédure pour répondre aux propres conditions requises.

Déterminer la position la plus adaptée où préparer l'emplacement de la prise en suivant ces critères:

- La prise doit être placée de façon à être facilement accessible par l'opérateur.
- Choisir une position propre, lisse et plate.
- Il faut un accès par l'arrière pour l'installation et l'entretien.
- Il faut un espace suffisant derrière la position choisie pour le libre passage du câble de la prise.
- La partie postérieure de la prise doit être protégée du contact avec l'eau ou l'humidité.
- Faire particulièrement attention quand on perce les trous sur les panneaux ou sur des pièces du bateau.
- Ces trous ne doivent pas affaiblir ou causer de ruptures à la structure du bateau.



Après avoir choisi où placer l'instrument, procéder comme indiqué ci-après:

- Placer le gabarit de perçage (livré avec le produit) sur la surface où sera installée la prise.
- Marquer le centre de chaque trou.
- Faire le trou pour le passage du câble de la prise avec un forêt.
- Retirer le gabarit et nettoyer les bavures éventuelles dans le trou.
- Appliquer la garniture à la base de la prise.
- Introduire le câble dans le trou préparé.
- Fixer la prise en vissant les 4 vis fournies.
- Avant d'effectuer les branchements électriques, vérifier qu'il n'y ait pas d'alimentation électrique au moment du branchement.
- Pour le branchement électrique des câbles, se référer à la couleur des câbles sur la fig. 1.
- Mettre un fusible rapide de 200mA sur la ligne d'alimentation de la torche (câbles A et B, si présents).
- Alimenter le boîtier uniquement après avoir effectué et vérifié l'exactitude de tous les branchements électriques.

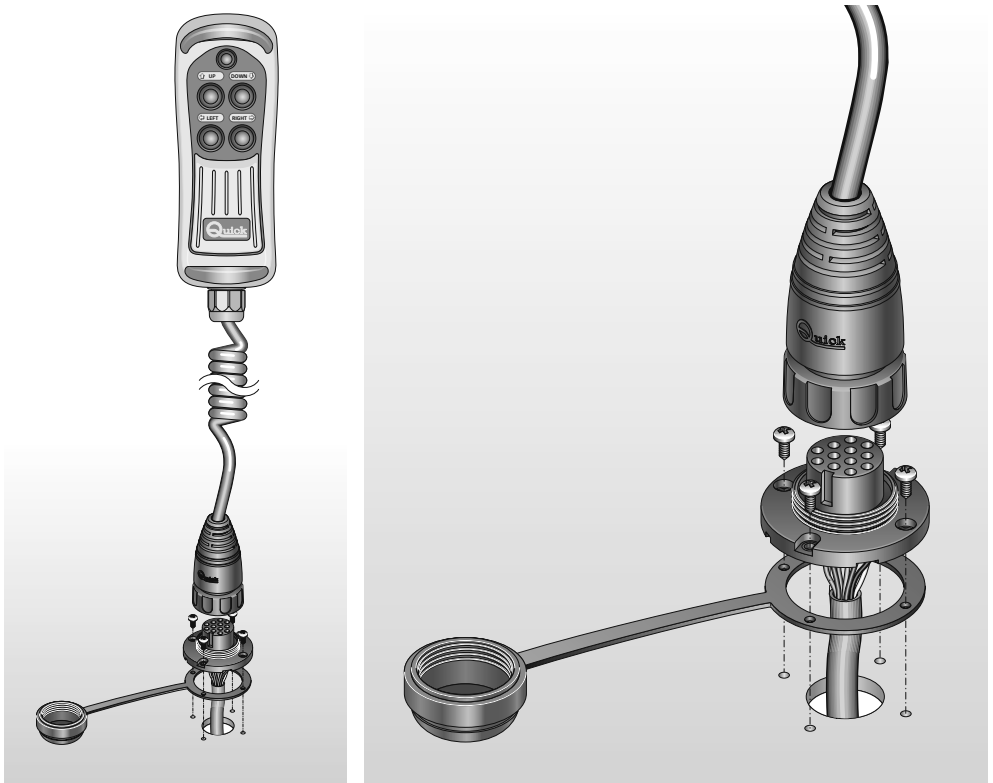



INSTALLATION DU SUPPORT

La procédure type du montage est décrite ci-dessous. Il est impossible de fournir une procédure standard utilisable pour toutes les situations. Il faut donc adapter cette procédure à vos exigences spécifiques. Déterminer la position la plus adéquate pour loger le support et suivre les instructions ci-dessous:

- Le support doit être placé de façon à être facilement accessible par l'opérateur.
- Choisir une position propre, lisse et plate.
- Vérifier qu'il n'y a pas de câbles, de tuyaux, etc., qui passent dans la partie postérieure du panneau sur lequel les vis du support seront vissées.
- Faire particulièrement attention quand on visse les vis sur les panneaux ou sur des pièces de l'embarcation. Les vis ne doivent pas fragiliser ou causer des ruptures à la structure de l'embarcation.
- Déposer le support sur la surface choisie.
- Fixer le support en vissant les 2 vis en dotation.

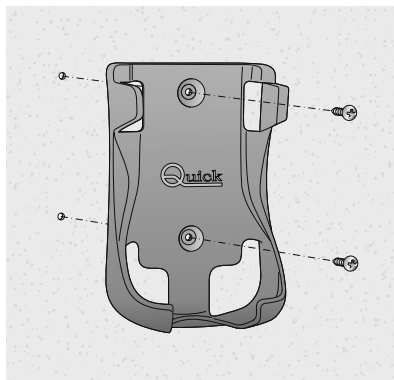

INSERTION DU BOÎTIER DE COMMANDE DANS LE SUPPORT

Pour insérer le boîtier de commande dans le support, suivre les indications présentes dans la séquence illustrée:

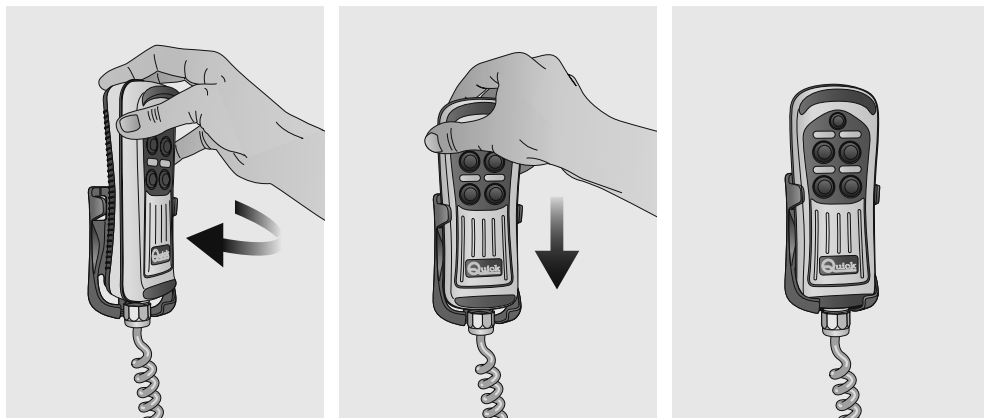

Insérer le boîtier de commande légèrement tourné à l'intérieur du support, compléter la rotation jusqu'à ce que le boîtier de commande soit parallèle au support.
Pousser le boîtier de commande vers le bas jusqu'à ce qu'il soit complètement inséré dans le support.



EXTRACTION DU BOÎTIER DE COMMANDE DU SUPPORT

Pour extraire le boîtier de commande du support, suivre les indications présentes dans la séquence illustrée:

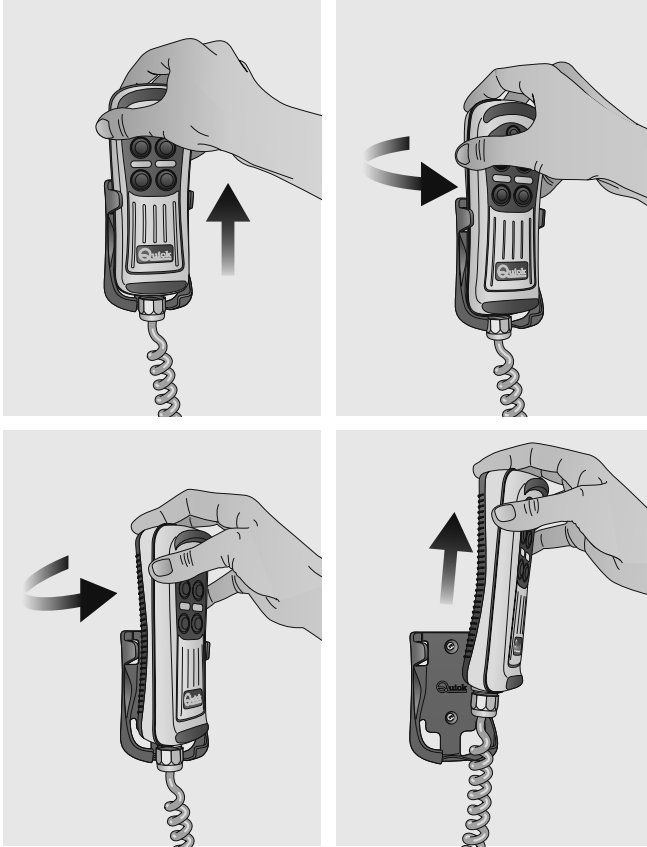

Déboîter le boîtier de commande en le soulevant de quelques centimètres, le faire tourner dans un sens ou dans l'autre; enlever le boîtier de commande du support en le soulevant.



PERSONNALISATION DU BOITIER DE COMMANDE

Sur certains modèles de HRC, la symbolique associée à chaque touche peut être changée grâce aux adhésifs en dotation. La procédure pour la personnalisation du boîtier de commande est décrite ci-après:

- Nettoyer les surfaces correspondantes (fig. 1) avec un chiffon humecté d'eau.
- Choisir l'adhésif à placer sur la surface précédemment nettoyée.
- Centrer l'adhésif sur la surface sans exercer de pression et appuyer l'adhésif sur la surface pendant 5 secondes.

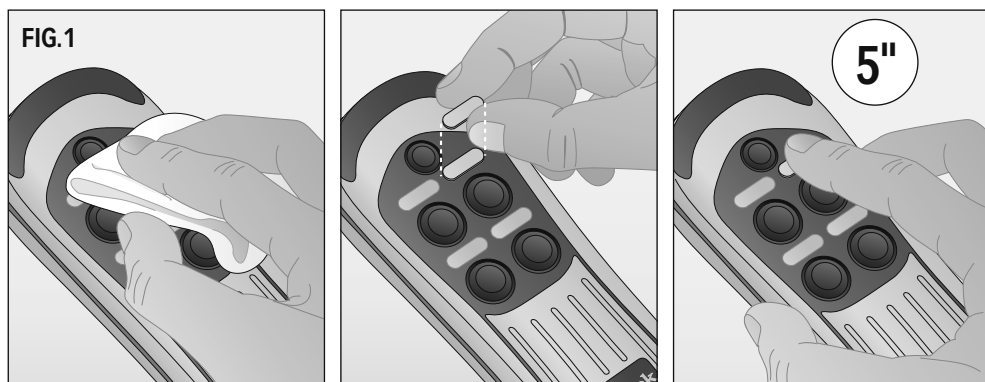

 **ATTENTION:** l'application de l'adhésif n'est pas conseillée si la température de la surface du tableau de commande est inférieure à 10°C.

CONNEXION DU BOITIER DE COMMANDE A LA PRISE

Connexion de l'instrument

Après avoir installé la prise selon la description fournie, procéder comme suit:

- Tourner l'embout du couvercle de protection dans le sens contraire aux aiguilles d'une montre et l'extraire.
- Introduire la fiche de l'instrument dans la prise en faisant attention au sens d'insertion.
- Tourner l'embout de la fiche dans le sens des aiguilles d'une montre jusqu'à la serrer complètement.

Déconnexion de l'instrument

- Tourner l'embout de la fiche dans le sens contraire aux aiguilles d'une montre jusqu'à la dévisser complètement et l'extraire.
- Couvrir la prise avec le couvercle en tournant l'embout dans le sens des aiguilles d'une montre.

 **ATTENTION:** s'assurer de bien couvrir la prise avec son couvercle quand l'instrument est déconnecté.

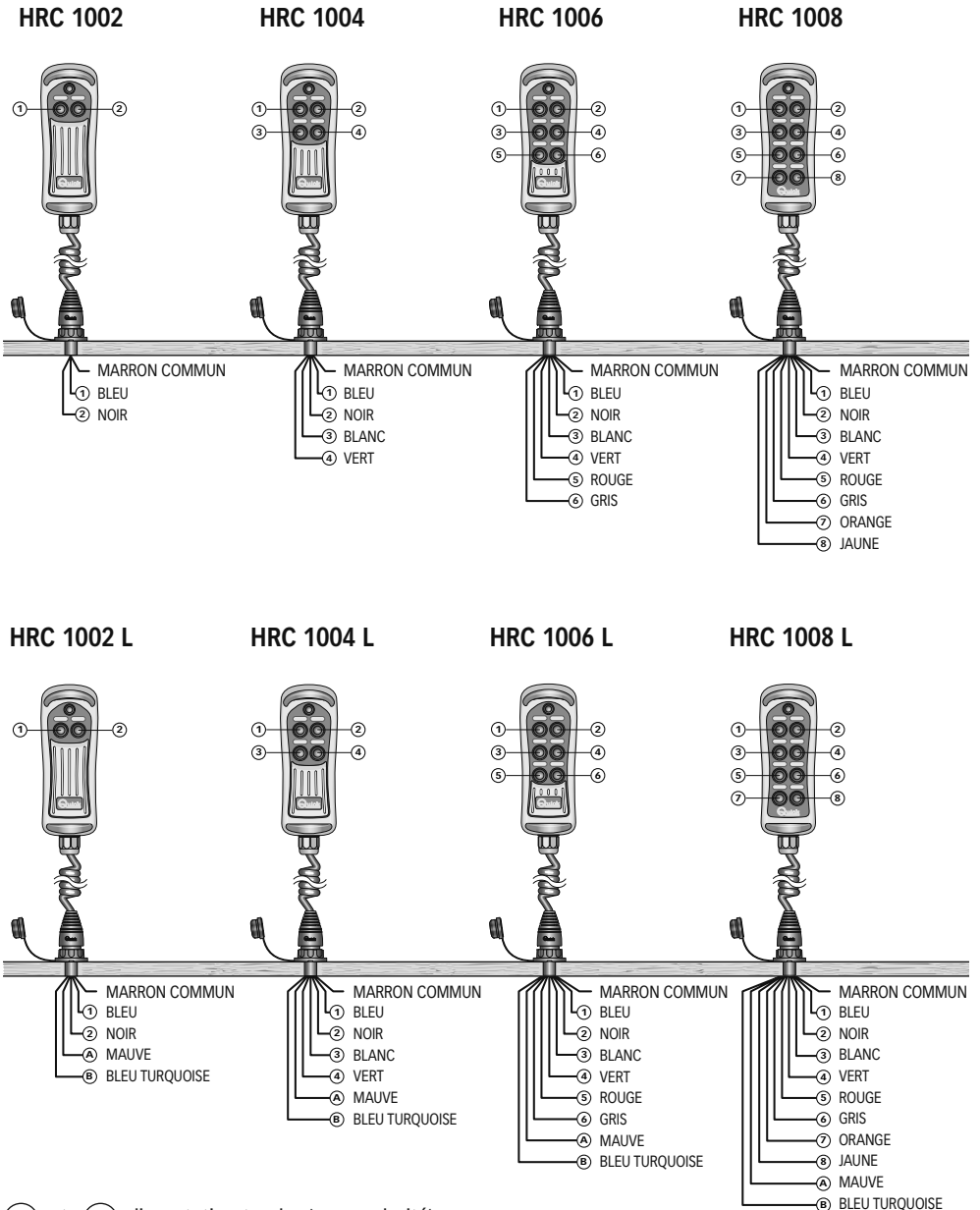
**FIG.2**



ALLUMAGE ET EXTINCTION DE LA TORCHE HRC 1002 L - HRC 1004 L - HRC 1006 L - HRC 1008 L

L'allumage et l'extinction de la torche s'effectue en appuyant et en relâchant le bouton qui se trouve en haut avec le symbole de la lumière, voir fig. 3.

Lors de l'allumage de l'instrument, la torche est toujours éteinte, même si auparavant l'instrument a été déconnecté lorsque la torche était allumée.

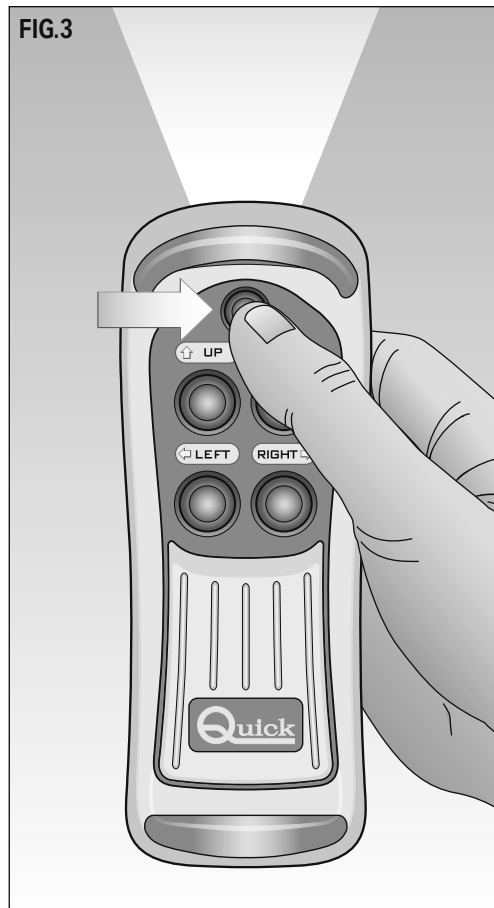

ATTENTION: les modèles HRC 1002, HRC 1004, HRC 1006, HRC 1008 sont pourvus du bouton avec le symbole de la lumière même s'ils ne sont pas équipés de torche.



ENTRETIEN

Le boîtier de commande ne nécessite aucun entretien particulier. Pour garantir un bon fonctionnement, contrôler les câbles et les connexions électriques toutes les années.

Nettoyer l'écran avec un chiffon moelleux imbibé d'eau. Ne pas utiliser des produits chimiques ou abrasifs pour nettoyer l'appareil.

CARACTÉRISTIQUES TECHNIQUES

MODÈLE	HRC 1002 HRC 1002 L	HRC1004 HRC 1004 L	HRC 1006 HRC 1006 L	HRC 1008 HRC 1008 L
--------	------------------------	-----------------------	------------------------	------------------------

CARACTÉRISTIQUES ELECTRIQUES

Charge maxi des contacts ⁽¹⁾	4A
Tension alimentation torche ⁽²⁾	6 ÷ 30 Vdc
Consommation torche ⁽²⁾	100mA Max

CARACTERISTIQUES AMBIANTES

Température de service	-15 ÷ +70 °C
Degré de protection ⁽³⁾	IP 67

COFFRET

Dimensions (LxHxP)	62.2 x 185 x 49.4 mm
--------------------	----------------------

CARACTERISTIQUES GENERALES

Extension maximum du câble	4.2 m
Catégorie EMC	EN 55022/B

⁽¹⁾ Surcharge résistive sous 30 Vdc.

⁽²⁾ Uniquement sur les modèles HRC 1002 L - HRC 1004 L - HRC 1006 L - HRC 1008 L.

⁽³⁾ Avec la fiche correctement introduite dans la prise. La zone de la prise où est soudé le câble de sortie est exclue (IP 00).



MULTIFUNKTIONALE FERNBEDIENUNG

Die Mehrzweck-Tastatur Quick® ist eine Fernbedienung für verschiedene bewegliche Systeme an Bord, wie Davits, Laufgänge, Badeleiter, Ankerkette.

INSTALLATION

 **BEVOR SIE IHR NEUES GERÄT IN BETRIEB NEHMEN, LESEN SIE BITTE DIE BEDIENUNGSANLEITUNG SORGFÄLTIG DURCH. SOLLTEN SIE FRAGEN HABEN, SETZEN SIE SICH BITTE MIT DER QUICK®-VERTRETUNG IHRES LANDES IN VERBINDUNG.**

 Bei Fehlern oder eventuellen Unstimmigkeiten zwischen der Übersetzung und dem Ausgangstext ist der Ausgangstext in Italienisch oder Englisch maßgeblich.

 Diese Vorrichtung wurde für den Einsatz auf Sportbooten entwickelt und realisiert. Ohne schriftliche Zustimmung durch Quick® ist keine anderweitige Nutzung zulässig.

Diese Fernbedienung wurde für die in dieser Gebrauchsanweisung beschriebenen Zwecke entwickelt. Die Firma Quick® übernimmt keine Verantwortung für Schäden, die direkt oder indirekt durch die unsachgemäße Benutzung des Gerätes, durch eine falsche Installation oder mögliche Fehler in diesem Handbuch verursacht wurden.

 **ACHTUNG:** Das elektrische Gerät, das mit der Fernbedienung bedient wird, muss mit speziellen Sicherheitssystemen zur Verhinderung von Schäden an Personen, Sachen oder der Umwelt ausgestattet sein; besagte Schäden könnten durch einen unsachgemäßen Betrieb der Fernbedienung entstehen.

DAS ÖFFNEN DES GERÄTES DURCH NICHT AUTORISIERTES PERSONAL HAT DEN VERFALL DER GARANTIE ZUR FOLGE.

IM LIEFERUMFANG BEFINDEN SICH: Fernbedienung - Halterung - Steckdose - Dichtung und Steckdosendeckel - Schrauben - gelochte Schablone - persönlich gestaltete Aufkleber (nur in einigen Modellen) - Benutzerhandbuch.

INSTALLATION DER STECKDOSE

Im Folgenden wird ein typisches Installationsbeispiel beschrieben. Leider ist es nicht möglich, Installationen für alle möglichen Situationen aufzuzeigen. Passen Sie diese Prozedur an Ihre Bedürfnisse an. Legen Sie die am besten geeignete Position für die Anbringung der Steckdose fest; befolgen Sie dabei diese Kriterien:

- Die Steckdose muss so positioniert sein, dass sie der Anwender einfach erreichen kann.
- Die Position muss sauber, glatt und eben sein.
- Es muss ein rückseitiger Zugang für Installations- und Wartungsmaßnahmen vorhanden sein.
- Es muss hinter der gewählten Position genug Platz für ein bequemes Durchführen des Steckdosenkabels vorhanden sein.
- Der Hinterteil der Steckdose muss vor Wasser oder Feuchtigkeit geschützt sein.
- Seien Sie besonders vorsichtig, wenn Sie die Bohrungen am Schott oder an der Bootsstruktur vornehmen. Diese Bohrungen dürfen die Struktur des Bootes nicht in Mitleidenschaft ziehen oder Brüche verursachen.



Nachdem den Montageort festgelegt wurde, gehen Sie wie folgt vor:

- Die (mitgelieferte) gelochte Schablone auf die Oberfläche anlegen, wo die Steckdose installiert werden soll.
- Die Mitte jeder Bohrung anzeichnen.
- Die Bohrung für den Durchlauf des Kabels der Steckdose mit einer Fräse ausführen.
- Die Schablone und eventuelle Grate an der Bohrung entfernen.
- Die Dichtungen an der Basis der Steckdose anbringen.
- Das Kabel in die Öffnung einführen.
- Die Steckdose mit den 4 mitgelieferten Schrauben befestigen.
- Bevor die elektrischen Anschlüsse vorgenommen werden, vergewissern Sie sich, dass kein Strom anliegt.
- Für die elektrischen Anschlüsse der Kabel richten Sie sich nach den Farben der Kabel in Abb. 1.
- Führen Sie eine flinke Sicherung mit 200mA in die Versorgung der Scheinwerfer-Lampe ein (Kabel A und B, wenn vorhanden).
- Schließen Sie die Fernbedienung erst an, wenn alle Stromanschlüsse vorgenommen und überprüft wurden.

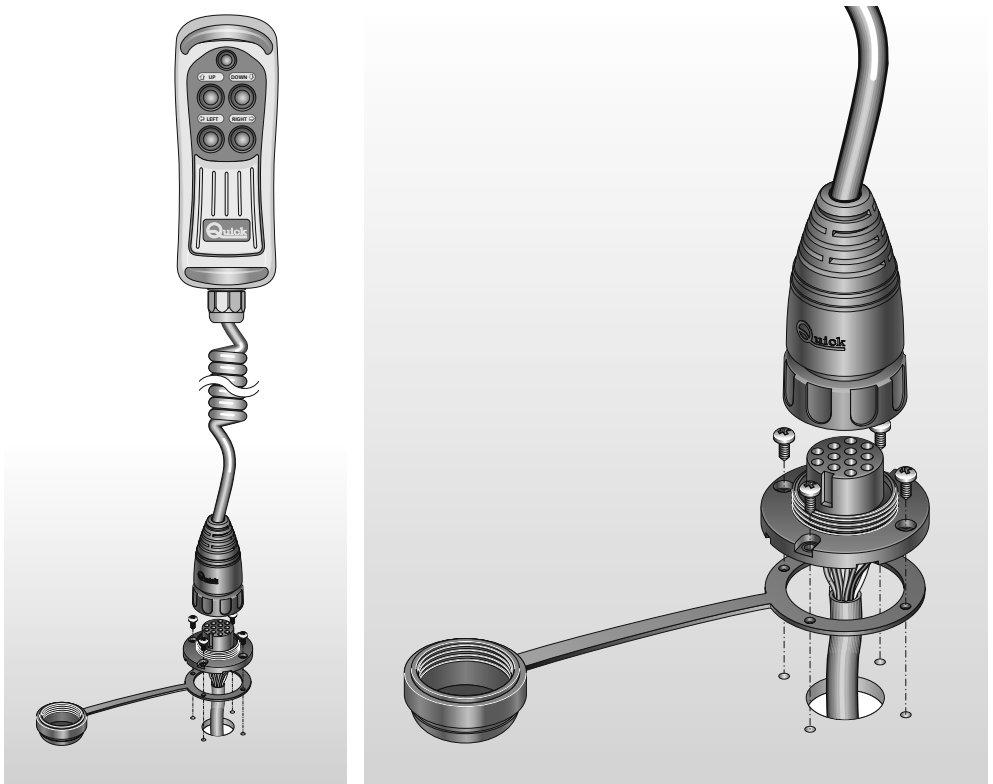



INSTALLATION DER HALTERUNG

Im nachfolgenden wird ein typisches Installationsbeispiel beschrieben. Es ist nicht möglich, ein Verfahren zu beschreiben, das sich auf alle Situationen anwenden lässt.

Dieses Verfahren muss demnach den jeweiligen persönlichen Bedürfnissen angepasst werden.

Die Position ausfindig machen, die sich am besten für die Aufnahme des Halterung eignet. Hierbei die folgenden Kriterien in Betracht ziehen:

- Die Steckdose muss so positioniert sein, dass sie vom Bediener einfach erreichbar ist.
- Die Fläche muss sauber, glatt und eben sein.
- Sich vergewissern, dass die Rückseite des Panels, an dem die Halterung angeschraubt wird, frei von Kabel-, Schlauchdurchgängen usw. ist. Seien Sie besonders vorsichtig, wenn Sie die Bohrungen an Paneelen oder Teilen des Boots vornehmen.
- Diese Bohrungen dürfen die Struktur des Bootes nicht in Mitleidenschaft ziehen oder Brüche verursachen.
- Die Halterung auf der gewählten Oberfläche anbringen.
- Die Halterung mit den 2 mitgelieferten Schrauben befestigen.



EINSETZEN DER FERNBEDIENUNG IN DIE HALTERUNG

Die Fernbedienung ist nach den Anweisungen in der dargestellten Sequenz in die Halterung einzusetzen:

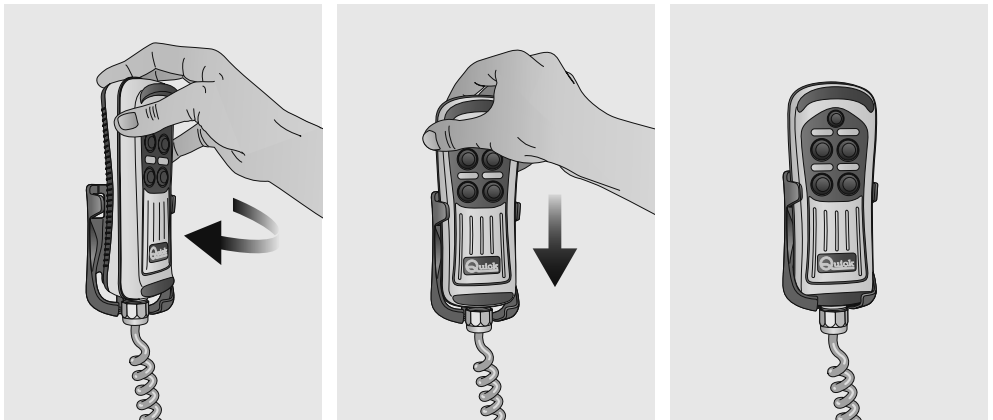

Die Fernbedienung im Inneren der Halterung leicht gedreht einsetzen und die Umdrehung vervollständigen, bis sie sich parallel zur Halterung befindet.

Die Fernbedienung so weit nach unten drücken bis sie vollständig in der Halterung ist.



ENTNAHME DER FERNBEDIENUNG AUS DER HALTERUNG

Die Fernbedienung ist nach den Anweisungen in der dargestellten Sequenz aus der Halterung zu nehmen:

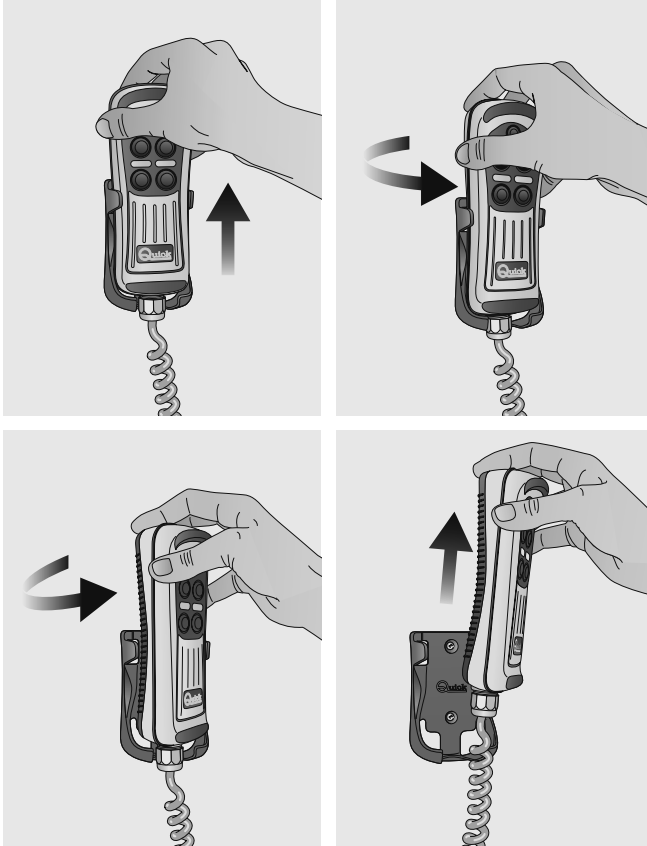

Die Fernbedienung einige Zentimeter anheben, sie in eine oder die andere Richtung drehen und herausziehen; die Fernbedienung angehoben aus der Halterung herausziehen.



PERSÖNLICHE GESTALTUNG DER FERNBEDIENUNG

In einigen Modellen von HRC, kann die jeder Taste zugeordnete Symbolik mit Hilfe der mitgelieferten Aufkleber verändert werden. Nachstehend folgt die Beschreibung für die persönliche Gestaltung der Fernbedienung:

- Die entsprechenden Oberflächen (Abb.1) mit einem weichen Wasseranefeuchteten Tuch reinigen.
- Den auf der vorher gereinigten Oberfläche anzubringenden Aufkleber auswählen.
- Den Aufkleber auf der Oberfläche zentrieren, ohne ihn dabei anzudrücken; den Aufkleber anschließend für 5 Sekunden andrücken.

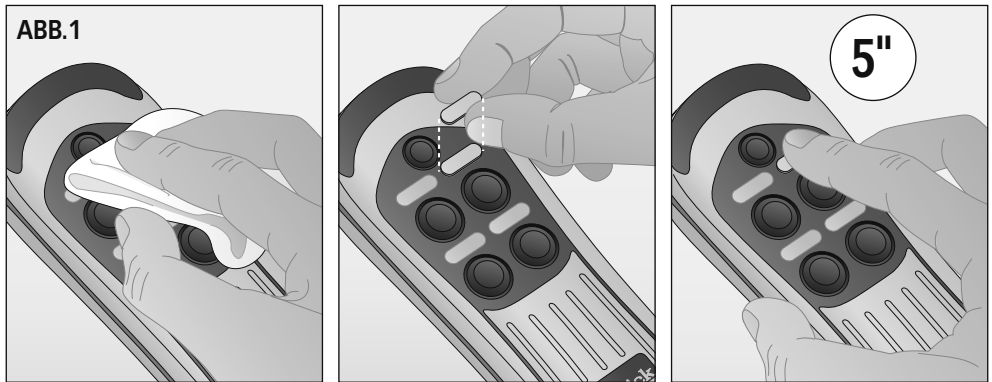

 **ACHTUNG:** bei einer Temperatur der Fernbedienungsoberfläche von weniger als 10°C wird von der Anbringung des Aufklebers abgeraten.

ANSCHLUSS DER FERNBEDIENUNG AN DIE STECKDOSE

Anschluss des Gerätes

Nach Installation der Steckdose, wie oben beschrieben, gehen Sie nun wie folgt vor:

- Den Ring des Schutzdeckels gegen den Uhrzeigersinn drehen und herausziehen.
- Den Stecker des Geräts in die entsprechende Steckdose stecken; achten Sie dabei auf die Richtung, in die der Stecker eingesetzt wird.
- Den Ring des Steckers im Uhrzeigersinn drehen und ganz festdrehen.

Abnehmen des Gerätes

- Den Ring des Steckers gegen den Uhrzeigersinn drehen und komplett herausziehen.
- Die Steckdose mit dem entsprechenden Deckel verschließen; dazu den Ring im Uhrzeigersinn drehen.

 **ACHTUNG:** Vergewissern Sie sich, dass die Steckdose mit dem passenden Deckel verschlossen wird, wenn das Gerät nicht angeschlossen ist.



ABB.2

HRC 1002

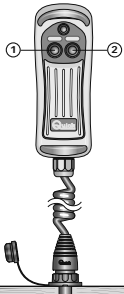

BRAUN GEMEINSAM
① BLAU
② SCHWARZ

HRC 1004



BRAUN GEMEINSAM
① BLAU
② SCHWARZ
③ WEIß
④ GRÜN

HRC 1006

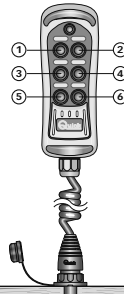

BRAUN GEMEINSAM
① BLAU
② SCHWARZ
③ WEIß
④ GRÜN
⑤ ROT
⑥ GRAU

HRC 1008

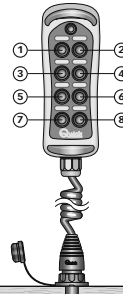

BRAUN GEMEINSAM
① BLAU
② SCHWARZ
③ WEIß
④ GRÜN
⑤ ROT
⑥ GRAU
⑦ ORANGE
⑧ GELB

HRC 1002 L

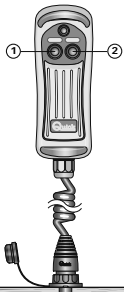

BRAUN GEMEINSAM
① BLAU
② SCHWARZ
A LILA
B TÜRKIS

HRC 1004 L

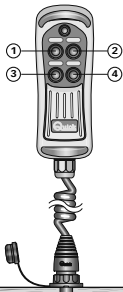

BRAUN GEMEINSAM
① BLAU
② SCHWARZ
③ WEIß
④ GRÜN
A LILA
B TÜRKIS

HRC 1006 L

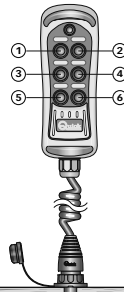

BRAUN GEMEINSAM
① BLAU
② SCHWARZ
③ WEIß
④ GRÜN
⑤ ROT
⑥ GRAU
A LILA
B TÜRKIS

HRC 1008 L

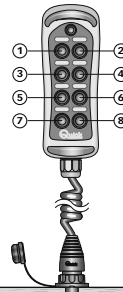

BRAUN GEMEINSAM
① BLAU
② SCHWARZ
③ WEIß
④ GRÜN
⑤ ROT
⑥ GRAU
⑦ ORANGE
⑧ GELB
A LILA
B TÜRKIS

A und **B** Einspeisung der Scheinwerfer-Lampe (ohne Polung).



EIN- UND AUSSCHALTEN DER SCHEINWERFER-LAMPE HRC 1002 L - HRC 1004 L - HRC 1006 L - HRC 1008 L

Das Ein- und Ausschalten des Scheinwerfers geschieht durch Betätigen der Taste mit dem Lichtsymbol oben, siehe Abb.3.

Beim Einschalten des Gerätes ist der Scheinwerfer immer ausgeschaltet, auch wenn der Scheinwerfer vorher bei Abschalten des Gerätes eingeschaltet war.

ABB.3

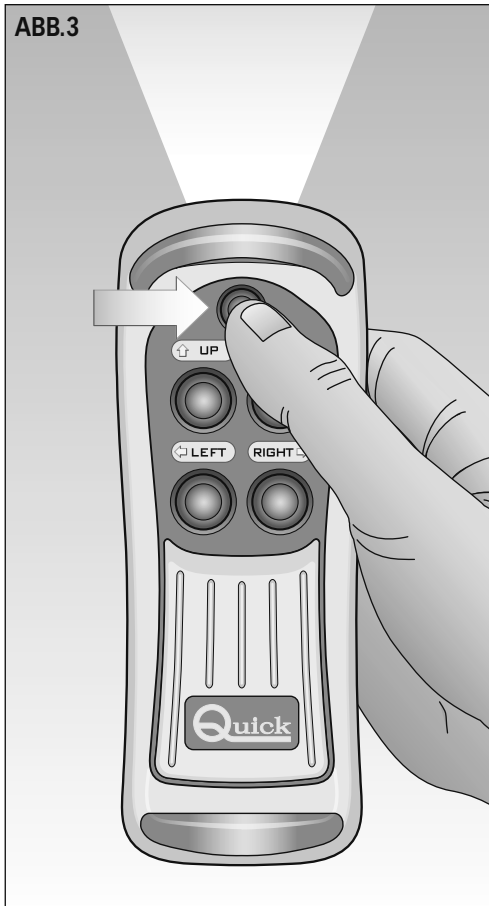

ACHTUNG: Bei den Modellen HRC 1002, HRC 1004, HRC 1006, HRC 1008 gibt es eine Taste mit dem Lichtsymbol, obwohl diese nicht mit einem Scheinwerfer ausgestattet sind.



WARTUNG

Für die Fernbedienung ist keine besondere Wartung erforderlich.

Um einen optimalen Betrieb des Gerätes zu gewährleisten, müssen die Kabel und die elektrischen Anschlüsse einmal pro Jahr überprüft werden.

Das Gerät mit einem weichen, feuchten Tuch reinigen. Keine chemischen oder Scheuermittel zum Reinigen des Gerätes verwenden.

TECHNISCHE DATEN

MODELL	HRC 1002 HRC 1002 L	HRC1004 HRC 1004 L	HRC 1006 HRC 1006 L	HRC 1008 HRC 1008 L
--------	------------------------	-----------------------	------------------------	------------------------

ELEKTRISCHE EIGENSCHAFTEN

Leistung der Kontakte in Strom ⁽¹⁾	4A
Speisungsspannung Lampe ⁽²⁾	6 ÷ 30 Vdc
Absorption Lampe ⁽²⁾	100mA Max

RAUMEIGENSCHAFTEN

Betriebstemperatur	-15 ÷ +70 °C
Schutzstufe ⁽³⁾	IP 67

BEHÄLTER

Abmessungen (LxBxT)	62.2 x 185 x 49.4 mm
---------------------	----------------------

ALLGEMEINES

Maximale Länge Kabel	4.2 m
EMC-Klasse	EN 55022/B

⁽¹⁾ Auf Widerstandslast 30 Vdc.

⁽²⁾ Nur bei den Modellen HRC 1002 L - HRC 1004 L - HRC 1006 L - HRC 1008 L.

⁽³⁾ Bei korrekt in die Steckdose eingestecktem Stecker. Mit Ausnahme des Steckdosenbereichs, wo das Ausgangskabel angelötet ist (IP 00).





TABLERO DE PULSADORES MULTIUSO

El tablero de pulsadores Quick® es un instrumento proyectado para comandar de lejos varios sistemas móviles a bordo de la embarcación como las grúas, las pasarelas móviles, gradas-baño, molinetes.

INSTALACIÓN

 **PRIMERO DE UTILIZAR EL INSTRUMENTO, LEER CON ATENCIÓN EL PRESENTE MANUAL DEL USUARIO. EN CASO DE DUDAS CONTACTAR EL REVENDEDOR O EL SERVICIO DE CLIENTES QUICK®.**

 En caso de discordancias o eventuales errores entre el texto traducido y el texto original en italiano, remitirse al texto en italiano o en inglés.

 Este dispositivo ha sido diseñado y realizado para ser utilizado en embarcaciones de recreo. No se permite ningún uso diferente sin autorización escrita por parte de la sociedad Quick®.

El tablero de pulsadores ha sido proyectado para las funciones descritas en este manual del usuario. La sociedad Quick® no se asume ninguna responsabilidad por daños directos o indirectos causados por un uso impropio del aparato, por una equivocada instalación o por posibles errores presentes en este manual.

 **ATENCIÓN:** el usuario eléctrico, comandado del tablero de pulsadores, tiene que ser dotado de sistemas de seguridad para poder impedir daños a las personas, a las cosas o al ambiente que puedan generarse de un defecto de funcionamiento del tablero de pulsadores.

LA ABERTURA DEL INSTRUMENTO POR PARTE DE PERSONAL NO AUTORIZADO HACE DECAER LA GARANTÍA.

LA CONFECCIÓN CONTIENE: tablero de pulsadores - soporte - toma - guarnición y tapa toma - tornillos - plantilla - adhesivos personalizados (solamente en algunos modelos) - manual del usuario.

INSTALACIÓN DE LA TOMA

En seguida será descrito un procedimiento de instalación típico. No es posible describir un procedimiento que se pueda aplicar a todas las situaciones. Adaptar éste procedimiento para satisfacer los propios requisitos.

Escoger la posición más apta donde alojar la toma siguiendo estos criterios:

- La toma tiene que ser instalada en modo que sea fácilmente alcanzable para el usuario
- Escoger una posición que sea limpia, lisa y plana.
- Tiene que ser presente un acceso atrás del plano de donde se fija la toma, para la instalación y la manutención.
- Tiene que haber espacio suficiente atrás de la posición escogida para el pasaje del cable de la toma.
- La parte posterior de la toma tiene que ser protegida contra el contacto con el agua o humedad.
- Poner particular atención cuando se hacen los agujeros en los paneles o sobre partes de la embarcación. Estos agujeros no tienen que debilitar o causar daños a la estructura de la embarcación.



Después de haber escogido donde posicionar el instrumento, proceder como se muestra a continuación:

- Posicionar la plantilla (suministrada con el instrumento) sobre la superficie donde será instalada la toma.
- Marcar el centro de cada agujero.
- Hacer los agujeros para el pasaje del cable de la toma con una fresa.
- Quitar la plantilla y eventuales babas presentes en los agujeros.
- Meter la guarnición en la base de la toma.
- Introducir el cable en el agujero hecho.
- Fijar la toma atornillando los 4 tornillos que son dotados con el instrumento.
- Primero de proceder con las conexiones eléctricas asegurarse que la alimentación non esté presente.
- Para las conexiones eléctricas de los cables, referirse a los colores de los cables en Fig. 2.
- Introducir un fusible rápido de 200mA en la línea de alimentación de la antorcha (cables A y B, si son presentes).
- Alimentar el tablero de pulsadores solo después de haber verificado la exactitud de todas las conexiones eléctricas.

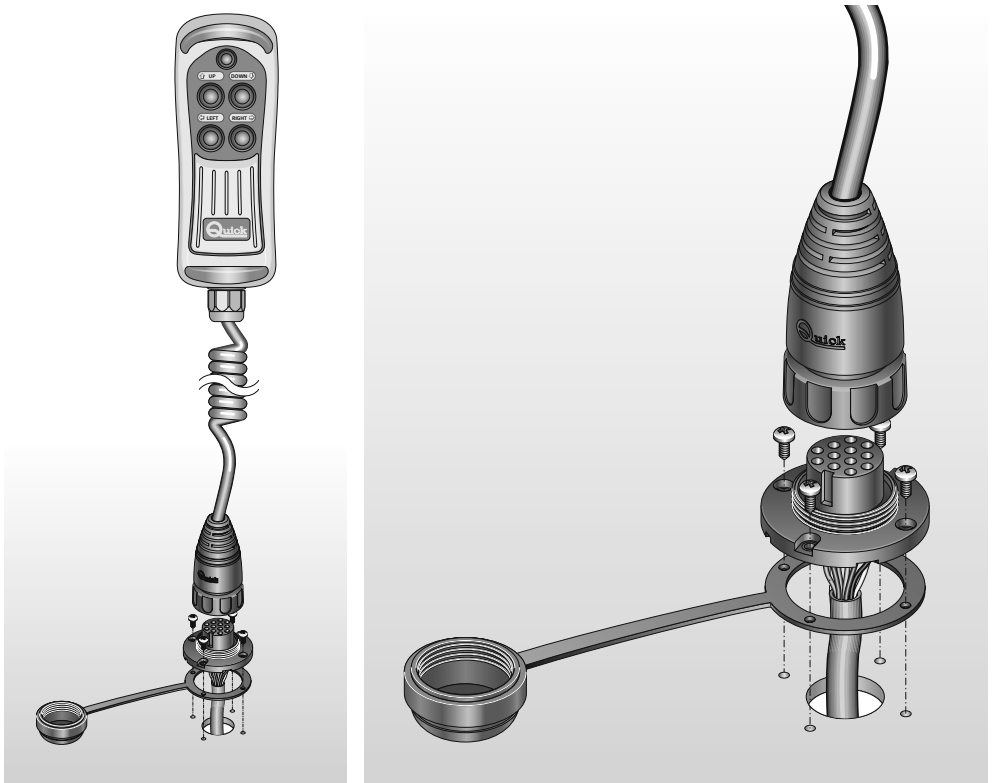



INSTALACIÓN DEL SOPORTE

En seguida será descrito un procedimiento de instalación típico. No es posible describir un procedimiento que se pueda aplicar a todas las situaciones. Adaptar éste procedimiento para satisfacer los propios requisitos.

Elegir la posición más apta donde alojar el soporte siguiendo estos criterios:

- El soporte tiene que ser posicionado en modo que el usuario lo pueda alcanzar con comodidad.
- Escoger una posición que sea limpia, lisa y plana.
- Asegurarse que la parte posterior del panel donde se atornillarán los tornillos del soporte esté libre del pasaje de cables, tubos, ecc.
- Poner mucha atención cuando se atornillan los tornillos sobre el panel o sobre partes de la embarcación. Los tornillos no tienen que debilitar o causar rupturas a la estructura de la embarcación.
- Apoyar el soporte sobre la superficie escogida.
- Fijar el soporte atornillando los dos tornillos en dotación.

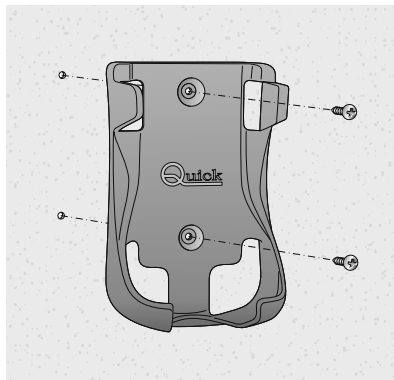

INTRODUCCIÓN DEL TABLERO DE PULSADORES EN EL SOPORTE

Para introducir el tablero de pulsadores en el soporte seguir las indicaciones presentes en la secuencia ilustrada:

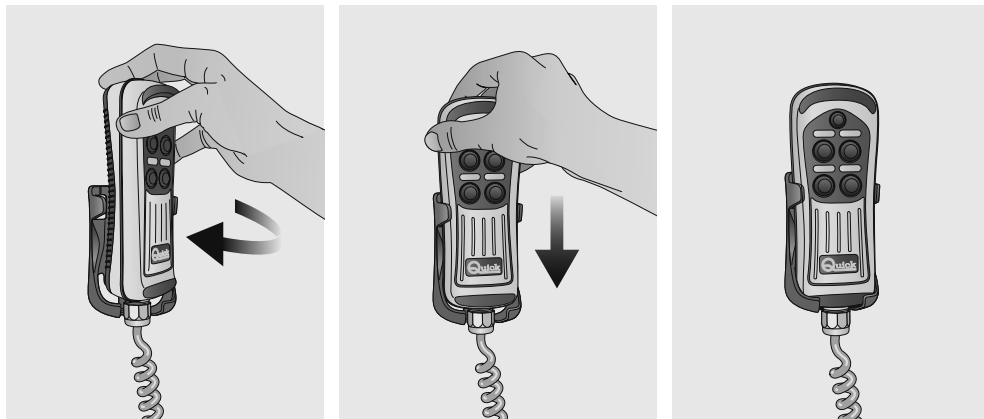

Introducir el tablero de pulsadores volteado como en la figura, dentro del soporte, completar la rotación hasta que el tablero de pulsadores no estará paralelo al soporte.

Empujar el tablero de pulsadores hasta abajo hasta que no sea introducido completamente en el soporte.



EXTRACCIÓN DEL TABLERO DE PULSADORES DEL SOPORTE

Para extraer el tablero de pulsadores del soporte, seguir las indicaciones presentes en la secuencia ilustrada:

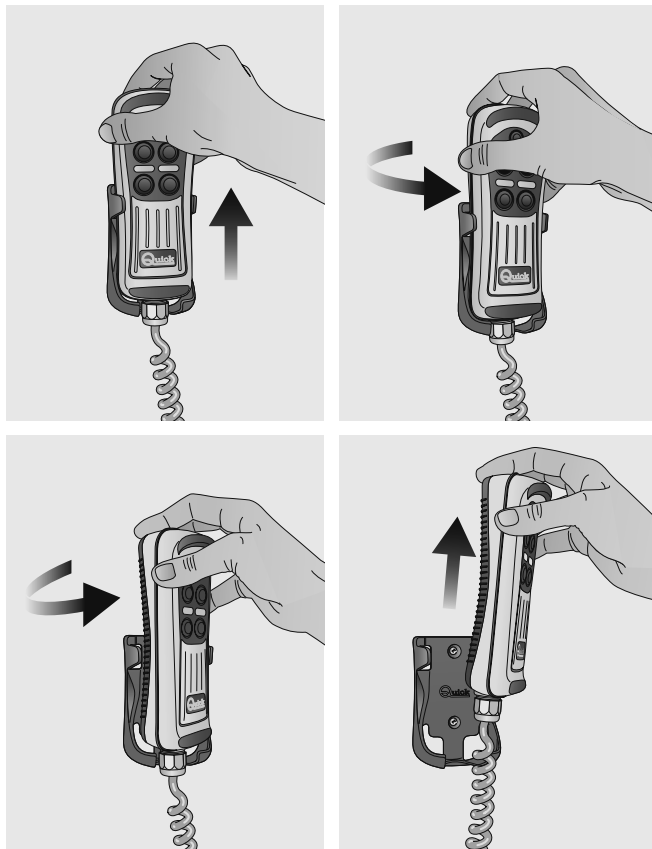

Quitar el tablero de pulsadores de su soporte alzándolo de cualquier centímetro, voltearlo o en un sentido u en el otro; extraer el tablero de pulsadores del soporte alzándolo.



PERSONALIZACIÓN DEL TABLERO DE PULSADORES

En algunos modelos de HRC, la simbología asociada a cada uno de los pulsadores puede ser variada gracias a los adhesivos en dotación. En seguida se describe el procedimiento para la personalización del tablero de pulsadores:

- Limpiar las superficies (fig. 1) con un trapo suave umedo (de agua).
- Escoger el adhesivo para posicionarlo sobre la superficie limpiada primero.
- Centrar el adhesivo sobre la superficie sin hacer presión. Cuando esté en el centro, encolar el adhesivo sobre la superficie haciendo presión por 5 segundos.

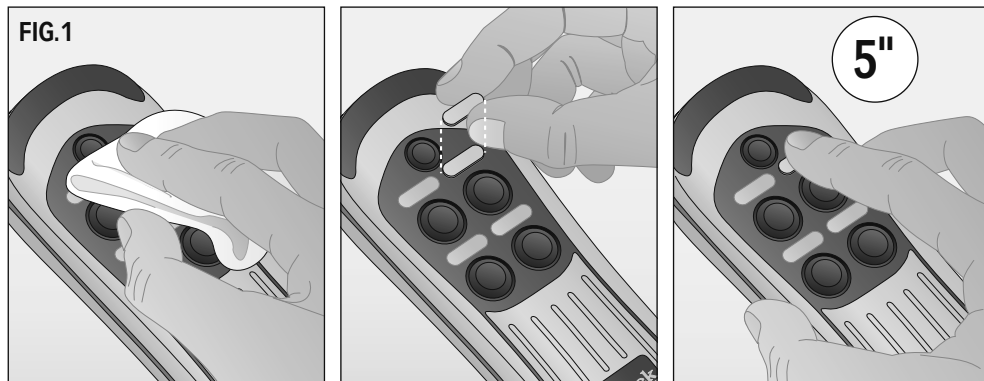

ATENCIÓN: la aplicación del adhesivo no se aconseja si la temperatura de la superficie del tablero de pulsadores es inferior de 10°C.

Conexión del instrumento

Después de haber instalado la toma como descrito primero, proseguir como se describe en seguida:

- Hacer girar el anillo de la tapa de protección en el sentido contrario de las manecillas del reloj y extraerla.
- Introducir el enchufe del instrumento en su toma haciendo atención al sentido de introducción.
- Hacer girar el anillo del enchufe en el sentido de las manecillas del reloj hasta cerrarla completamente.

Desconexión del instrumento

- Hacer girar el anillo del enchufe en el sentido contrario de las manecillas del reloj hasta destornillararlo completamente y extraerlo.
- Cubrir la toma con su tapa, haciendo girar el anillo en el sentido de las manecillas del reloj.

ATENCIÓN: asegurarse de cubrir la toma con su tapa, cuando el instrumento está desconectado.



FIG.2

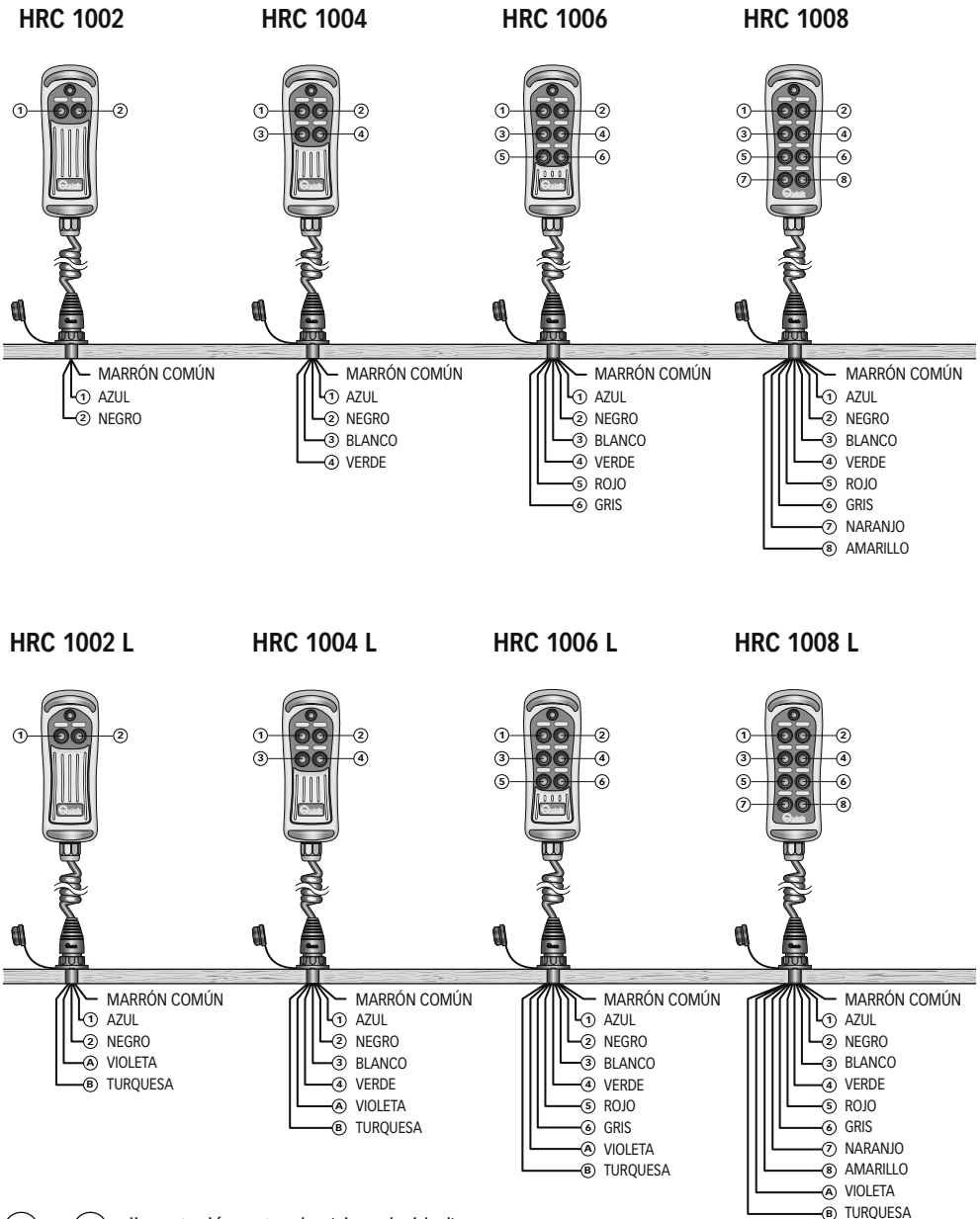

(A) y (B) alimentación antorcha (sin polaridad).



PRENDER Y APAGAR LA ANTORCHA

HRC 1002 L - HRC 1004 L - HRC 1006 L - HRC 1008 L

Para prender y apagar la antorcha se tiene que pulsar y dejar de pulsar el pulsador que está en la parte superior con el símbolo de la luz, ver fig. 3.

Cuando se prende el instrumento la antorcha queda siempre apagada, aunque si primero el instrumento se ha desconectado con la antorcha prendida.

FIG.3

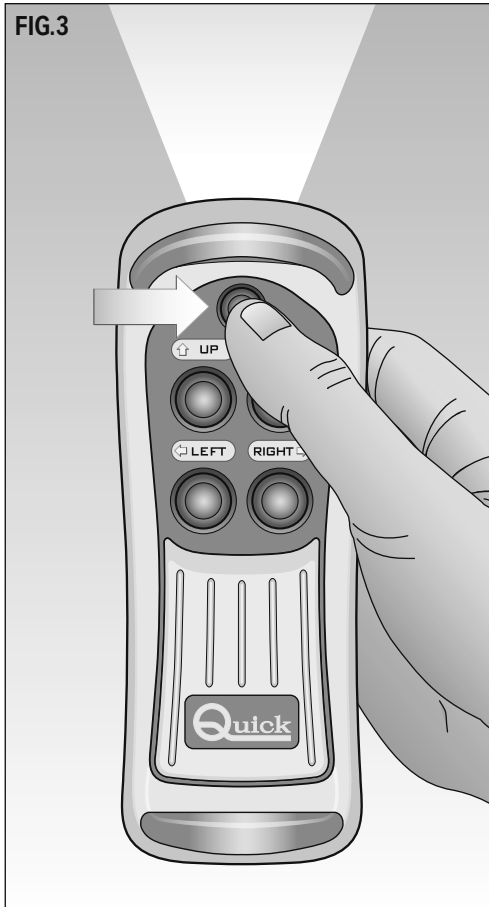

ATENCIÓN: En los modelos HRC 1002, HRC 1004, HRC 1006, HRC 1008 está presente el pulsador con el símbolo de la luz aunque si no son dotados de la antorcha.



MANTENIMIENTO

El instrumento no pide un particular mantenimiento. Para asegurar el buen funcionamiento del aparato verificar, una vez al año, los cables y las conexiones electricas.

Limpia el instrumento con un trapo suave humedecido en agua. No utilizar productos quimicos o que causen abrasiones para limpiar el instrumento.

ESPECIFICACIONES TÉCNICAS

MODELO	HRC 1002 HRC 1002 L	HRC1004 HRC 1004 L	HRC 1006 HRC 1006 L	HRC 1008 HRC 1008 L
--------	------------------------	-----------------------	------------------------	------------------------

CARACTERÍSTICAS ELÉCTRICAS

Máxima corriente de los contactos ⁽¹⁾	4A
Tensión de alimentación antorcha ⁽²⁾	6 ÷ 30 Vdc
Absorción antorcha ⁽²⁾	100mA Max

CARACTERÍSTICAS AMBIENTALES

Temperatura de trabajo	-15 ÷ +70 °C
Grado de protección ⁽³⁾	IP 67

CONTENEDOR

Medidas (L x A x P)	62.2 x 185 x 49.4 mm
---------------------	----------------------

GENERALES

Máxima extensión	4.2 m
Clase EMC	EN 55022/B

⁽¹⁾ Con carga resistiva a 30 Vdc.

⁽²⁾ Sólo modelos HRC 1002 L - HRC 1004 L - HRC 1006 L - HRC 1008 L.

⁽³⁾ Con el enchufe correctamente introducido el la toma. Excluida la zona de la toma donde está soldado el cable de salida (IP 00).

HRC / L DIMENSIONI (mm)



DIMENSIONS - DIMENSIONS - ABMESSUNGEN - DIMENSIONES

HRC 1002 / L
HRC 1004 / L
HRC 1006 / L
HRC 1008 / L

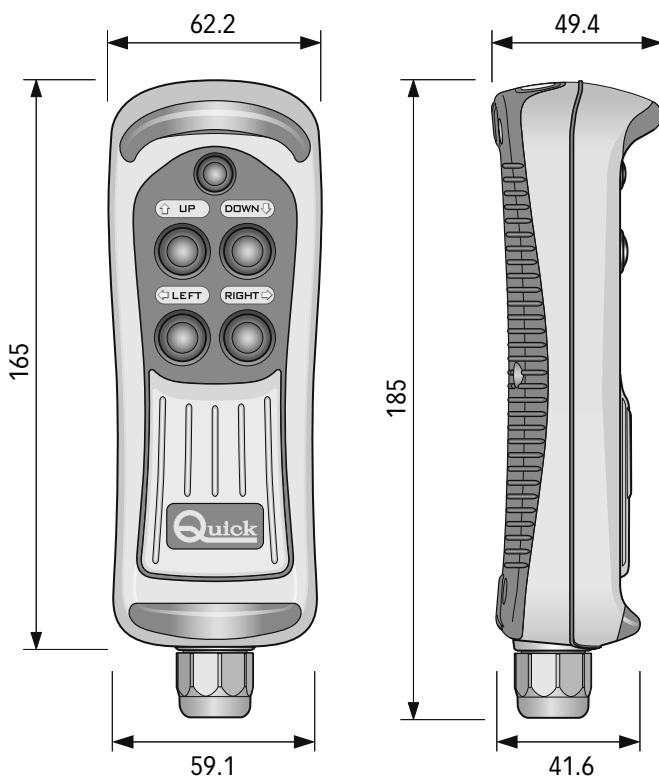

NOTE

NOTES - NOTES - NOTIZEN - NOTAS



A large rectangular area for writing, bounded by a thick black line on the top, left, and bottom, and a thin black line on the right. The interior is filled with horizontal lines for text entry.

HRC 1002/1008

MULTIPURPOSE CONTROL PANEL

R004A

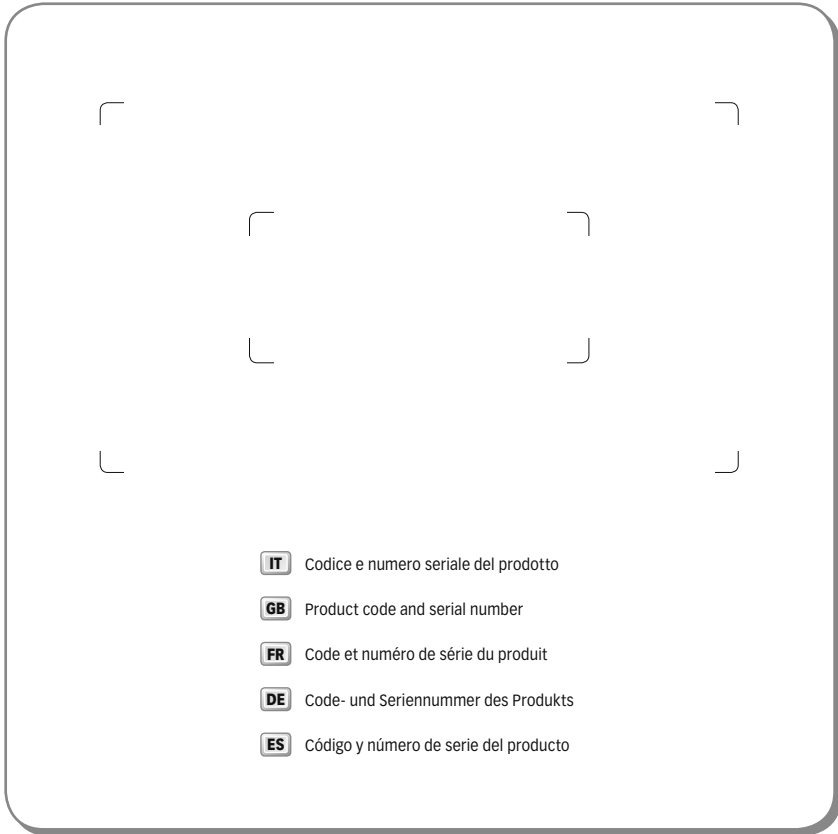

Quick[®]
Nautical Equipment

QUICK[®] SRL - Via Piangipane, 120/A - 48124 Piangipane (RAVENNA) - ITALY
Tel. +39.0544.415061 - Fax +39.0544.415047
www.quickitaly.com - E-mail: quick@quickitaly.com