

Quick®

High Quality Nautical Equipment

ARIES FLAIR RIDER 700/1000/1400W

A 712	A 712 D
A 724	A 724 D
A 1012	A 1012 D
A 1024	A 1024 D
A 1412	A 1412 D
A 1424	A 1424 D
F 712	F 712 D
F 724	F 724 D
F 1012	F 1012 D
F 1024	F 1024 D
F 1412	F 1412 D
F 1424	F 1424 D
R 712	R 712 D
R 724	R 724 D
R 1012	R 1012 D
R 1024	R 1024 D
R 1412	R 1412 D
R 1424	R 1424 D

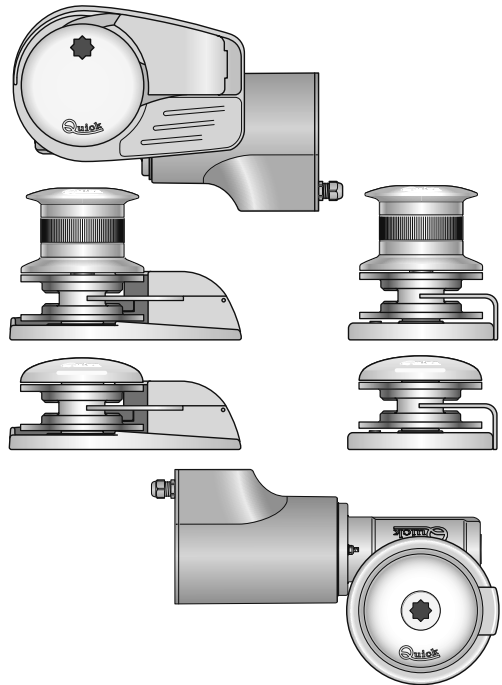

IT	Manuale d'uso
GB	User's Manual
FR	Manuel de l'utilisateur
DE	Benutzerhandbuch
ES	Manual del usuario

SALPA ANCORA VERTICALI
VERTICAL WINDLASSES
GUINDEAUX VERTICAUX
VERTIKAL ANKERWINDEN
MOLINETES VERTICALES



IT INDICE

Pag. 4	Caratteristiche tecniche	Pag. 7	Usò - Avvertenze importanti
Pag. 5	Installazione	Pag. 8/9	Manutenzione
Pag. 6	Schema di collegamento	Pag. 10/11	Set

GB INDEX

Pag. 12	Technical data	Pag. 15	Usage - Warning
Pag. 13	Installation	Pag. 16/17	Maintenance
Pag. 14	Connection diagram	Pag. 18/19	Set

FR SOMMAIRE

Pag. 20	Caractéristiques techniques	Pag. 23	Utilisation - Avertissements importants
Pag. 21	Installation	Pag. 24/25	Entretien
Pag. 22	Schéma de câblage	Pag. 26/27	Groupe

DE INHALTSANGABE

Seite 28	Technische Eigenschaften	Seite 31	Gebrauch - Wichtige Hinweise
Seite 29	Montage	Seite 32/33	Wartung
Seite 30	Anschlussplan	Seite 34/35	Gruppe

ES INDICE

Pág. 36	Características técnicas	Pág. 39	Usò - Advertencias importantes
Pág. 37	Instalación	Pág. 40/41	Mantenimiento
Pág. 38	Esquema de montaje	Pág. 42/43	Grupo



COME SI LEGGE IL MODELLO DEL SALPA ANCORA:

1° ESEMPIO: FLAIR724D

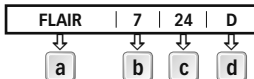

2° ESEMPIO: RIDER1012

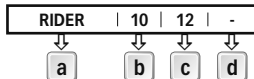

a

Nome della serie:

[ARIES] = base ovale in alluminio
 [FLAIR B] = base ovale in fibra nera
 [FLAIR W] = base ovale in fibra bianca
 [RIDER] = base circolare in alluminio

b

Potenza motore:

[7] = 700 W
 [10] = 1000 W
 [14] = 1400 W

c

Tensione alimentazione

motore:
 [12] = 12 V
 [24] = 24 V

d

Campana:

[D] = con campana
 [-] = senza campana

MODELLI	ARIES - / D						FLAIR - / D						RIDER - / D						
POTENZA MOTORE	W	700		1000		1400		700		1000		1400		700		1000		1400	
Tensione motore	V	12	24	12	24	12	24	12	24	12	24	12	24	12	24	12	24	12	24
Tiro istantaneo massimo	kg	850		1000		1100		850		1000		1100		850		1000		1100	
	lb	1873,9		2204,6		2425,1		1873,9		2204,6		2425,1		1873,9		2204,6		2425,1	
Carico di lavoro massimo	kg	250	300	370	450	450	500	250	300	370	450	450	500	250	300	370	450	450	500
	lb	551,1	661,4	815,7	992,1	992,1	1102,3	551,1	661,4	815,7	992,1	992,1	1102,3	551,1	661,4	815,7	992,1	992,1	1102,3
Carico di lavoro	kg	80	100	120	150	150	170	80	100	120	150	150	170	80	100	120	150	150	170
	lb	176,4	220,5	264,5	330,7	330,7	374,8	176,4	220,5	264,5	330,7	330,7	374,8	176,4	220,5	264,5	330,7	330,7	374,8
Assorbimento corrente al carico di lavoro (1)	A	90	55	140	80	155	85	90	55	140	80	155	85	90	55	140	80	155	85
Velocità max di recupero (2)	m/min	27,4	26,4	39,6	40,9	33,0	29,7	27,4	26,4	39,6	40,9	33,0	29,7	27,4	26,4	39,6	40,9	33,0	29,7
	ft/min	89,9	86,6	129,9	134,2	108,3	97,4	89,9	86,6	129,9	134,2	108,3	97,4	89,9	86,6	129,9	134,2	108,3	97,4
Velocità di recupero al carico di lavoro (2)	m/min	14,4	14,8	20,4	21,4	17,5	20,5	14,4	14,8	20,4	21,4	17,5	20,5	14,4	14,8	20,4	21,4	17,5	20,5
	ft/min	47,2	48,6	66,9	70,2	57,4	67,3	47,2	48,6	66,9	70,2	57,4	67,3	47,2	48,6	66,9	70,2	57,4	67,3
Sezione minima cavi motore (3)	mm ²	25	10	35	16	50	25	25	10	35	16	50	25	25	10	35	16	50	25
	AWG	3	7	2	5	0	3	3	7	2	5	0	3	3	7	2	5	0	3
Interruttore di protezione (4)	A	50	40	80	50	100	50	50	40	80	50	100	50	50	40	80	50	100	50
Peso modello senza campana	kg	17,4		18,5		20,8		16,5		17,6		19,9		16,0		17,1		19,4	
	lb	38,4		40,8		45,8		36,4		38,8		43,9		35,3		37,7		42,8	
Peso modello con campana	kg	19,3		20,4		22,7		18,4		19,5		21,8		18,0		19,1		21,4	
	lb	42,5		45,0		50,0		40,6		43,0		48,1		39,7		42,1		47,2	

(1) Dopo un primo periodo d'uso. (2) Misure effettuate con barbotin per catena da 8 mm.

(3) Valore minimo consigliato per una lunghezza totale L<20m (Vedi pag. 44). Calcolare la sezione in funzione della lunghezza del collegamento.

(4) Con interruttore specifico per correnti continue (DC) e ritardato (magneto-termico o magneto-idraulico).

BARBOTIN (*)	6 mm			8 mm - 5/16"			10 mm - 3/8"		
Catena supportata	6 mm	6 mm	8 mm	8 mm	5/16"	5/16"	10 mm	10 mm	3/8"
	DIN 766	ISO	DIN 766	ISO	G4	BBB	DIN 766	ISO	G4
Cima supportata (**)	1/2"		1/2" - 9/16" - 5/8"			-			

(*) Per i codici dei barbotin fare riferimento all'esplosivo a pag. 8.

(**) ISO EN 818-3.

DIMENSIONI mm (inch)	ARIES/FLAIR - / D			RIDER - / D		ARIES/FLAIR - / D		RIDER - / D	
	700W		1000W	700W	1000W	1400W			
A	98 (3" 27/32)			100 (3" 15/16)		98 (3" 27/32)		100 (3" 15/16)	
B	161,4 (6" 23/64)			163,4 (6" 7/16)		161,4 (6" 23/64)		163,4 (6" 7/16)	
C	141 (5" 9/16)			179 (7")		179 (7")			
D	250 (9" 27/32)			159 (6" 1/4)		250 (9" 27/32)		159 (6" 1/4)	
E	141 (5" 9/16)			167 (6" 37/34)		167 (6" 37/34)			
F	87 (3" 7/16)			Ø 155 (6" 3/32)		87 (3" 7/16)		Ø 155 (6" 3/32)	
G	78 (3" 23/32)			-		78 (3" 23/32)		-	
H	330 (13")		340 (13" 3/8)		330 (13")		340 (13" 3/8)		
I	25 + 50 mm (31/32" + 1" 31/32") ^(B)			375 (14" 49/64)		30 + 50 mm (1" 3/32 + 1" 31/32) ^(B)			

(5) Su richiesta possono essere forniti alberi e prigionieri per spessori di coperta maggiori.

700 / 1000 / 1400 W ARIES - FLAIR - / D

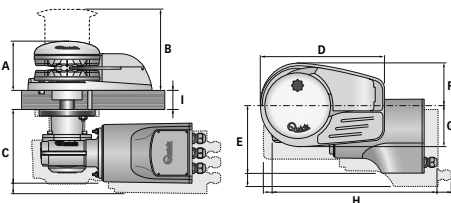

700 / 1000 / 1400 W RIDER - / D

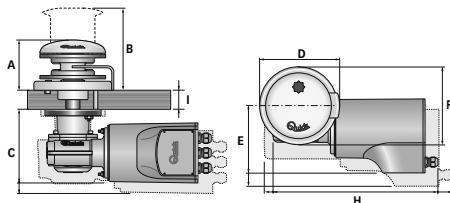

Quick® si riserva il diritto di apportare modifiche alle caratteristiche tecniche dell'apparecchio e al contenuto di questo manuale senza alcun preavviso. In caso di discordanze o eventuali errori tra il testo tradotto e quello originario in italiano, fare riferimento al testo italiano o inglese.



PRIMA DI UTILIZZARE IL SALPA ANCORA LEGGERE ATTENTAMENTE IL PRESENTE MANUALE D'USO. IN CASO DI DUBBI CONSULTARE IL RIVENDITORE QUICK®.

- ⚠ **ATTENZIONE:** i salpa ancora Quick® sono stati progettati e realizzati per salpare l'ancora. ⚠ Non utilizzare questi apparecchi per altri tipi di operazioni. ⚠ Quick® non si assume alcuna responsabilità per i danni diretti o indiretti causati da un uso improprio dell'apparecchio. ⚠ Il salpa ancora non è progettato per sostenere carichi generati in particolari condizioni atmosferiche (burrasca). ⚠ Disattivare sempre il salpa ancora quando non è in uso. ⚠ Accertarsi che non vi siano bagnanti nelle vicinanze prima di calare l'ancora. ⚠ La giunzione tra la cima e la catena deve avere dimensioni ridotte per poter scorrere agevolmente dentro la sagoma del barbotin. Per qualsiasi problema o richiesta contattare l'assistenza Quick®. ⚠ Per maggiore sicurezza, nel caso in cui uno si danneggi suggeriamo di installare almeno due comandi per l'azionamento del salpa ancora.
- ⚠ Consigliamo l'uso dell'interruttore magneto-idraulico Quick® come sicurezza per il motore. ⚠ Bloccare la catena con un fermo prima di partire per la navigazione. ⚠ La scatola teleruttori o teleinvertitori deve essere installata in un luogo protetto da possibili entrate d'acqua. ⚠ Dopo aver completato l'ancoraggio, fissare la catena o cima a punti fissi quali chian stopper o bitta.
- ⚠ Per prevenire rilasci non voluti l'ancora deve essere fissata, il salpa ancora non deve essere usato come unica presa di forza.
- ⚠ Isolare il salpa ancora dall'impianto elettrico durante la navigazione (disinserire l'interruttore di protezione del motore) e bloccare la catena ad un punto fisso dell'imbarcazione.

LA CONFZIONE CONTIENE: salpa ancora (top + motoriduttore) - cassetta teleruttori - guarnizione della base - dima di foratura - leva - viterie (per l'assemblaggio) - manuale di istruzioni - condizioni di garanzia.

ATTREZZI NECESSARI PER L'INSTALLAZIONE: trapano con punte: Aries/Flair/Rider Ø 9 mm (23/64") e Ø 11 mm (7/16"); a tazza: Aries/Flair Ø 53 mm (2" 1/16) e Ø 70 mm (2" 3/4), Rider Ø 60 mm (2" 23/64); chiave esagonale: 13 mm.

ACCESSORI QUICK® CONSIGLIATI: deviatore da pannello (mod. 800) - Pulsantiera stagna (mod. HRC 1002) - Pulsante a piede (mod. 900) - Interruttore magneto-idraulico - Conta catena per l'ancoraggio (mod. CHC 1102M e CHC 1202M) - Sistema di comando via radio RRC (mod. R02, P02, H02).

REQUISITI PER L'INSTALLAZIONE: il salpa ancora va posizionato allineando il barbotin con il puntale di prua. Verificare che le superfici superiore e inferiore della coperta siano più parallele possibili; se ciò non dovesse accadere compensare opportunamente la differenza (la mancanza di parallelismo potrebbe causare perdite di potenza del motore). Lo spessore di coperta dovrà essere compreso fra i valori indicati in tabella. Se si avessero spessori differenti è necessario consultare il rivenditore Quick®. Non devono esistere ostacoli sotto coperta per il passaggio di cavi, cima e catena, la poca profondità del gavone potrebbe provocare inceppamenti.

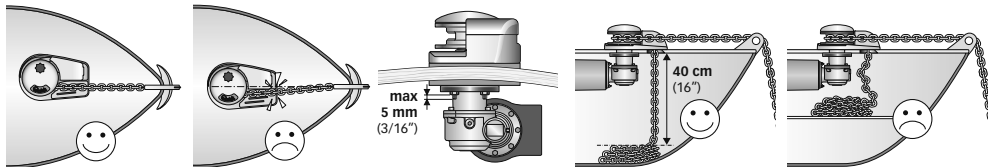

PROCEDURA DI MONTAGGIO: stabilita la posizione ideale praticare i fori utilizzando la dima di foratura fornita a corredo. Rimuovere il materiale in eccesso dal foro di passaggio della catena/cima, rifinirlo e lisciarlo con un prodotto specifico (vernice marittima, gel o resina epossidica) assicurando il libero passaggio della catena/cima. Posizionare la parte superiore, inserendo la guarnizione fra la coperta e la base e collegare a questa la parte inferiore, infilando l'albero nel riduttore. Fissare il salpa ancora avvitando i dadi sui prigionieri di bloccaggio. Collegare i cavi di alimentazione provenienti dal salpa ancora al teleruttore.

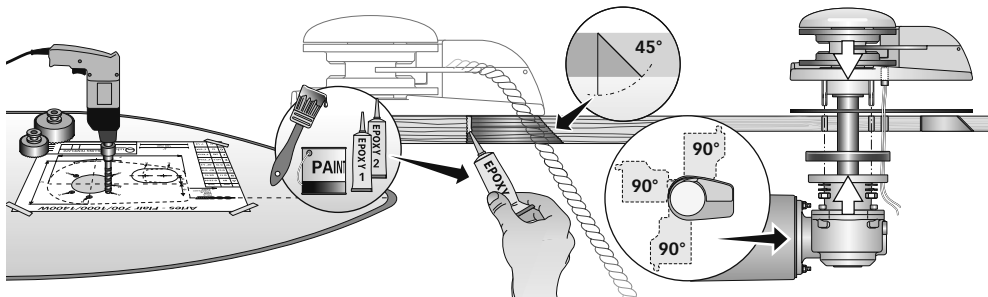

⚠ **ATTENZIONE:** prima di effettuare il collegamento accertarsi che non sia presente l'alimentazione su cavi.





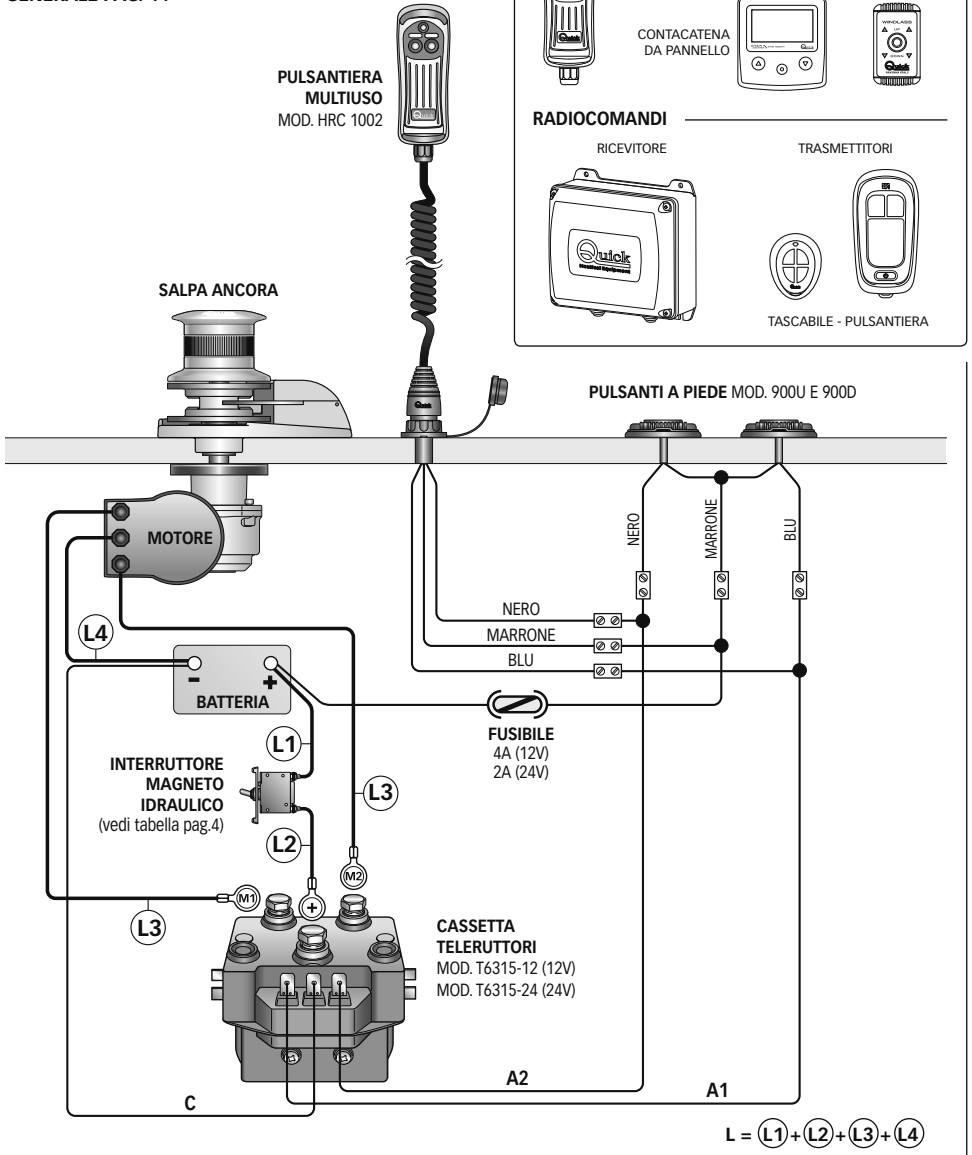

SISTEMA BASE

SCHEMA DI COLLEGAMENTO
GENERALE PAG. 44



AVVERTENZE IMPORTANTI

-  **ATTENZIONE:** non avvicinare parti del corpo o oggetti alla zona in cui scorrono catena, cima e barbotin. Accertarsi che non sia presente l'alimentazione al motore elettrico quando si opera manualmente sul salpa ancora (anche quando si utilizza la leva per allentare la frizione); infatti persone dotate di comando a distanza del salpa ancora (pulsantiera remota o radiocomando) potrebbero accidentalmente attivarlo.
-  **ATTENZIONE:** bloccare la catena con un fermo prima di partire per la navigazione.
-  **ATTENZIONE:** non attivare elettricamente il salpa ancora con la leva inserita nella campana o nel coperchio del barbotin.
-  **ATTENZIONE:** Quick® consiglia di utilizzare un interruttore specifico per correnti continue (DC) e ritardato (magneto termico o magneto idraulico) per proteggere la linea del motore da surriscaldamenti o cortocircuiti. L'interruttore può essere utilizzato per isolare il circuito di comando del salpa ancora evitando così azionamenti accidentali.

USO DELLA FRIZIONE

Il barbotin (6) è reso solidale all'albero principale (13 o 14) dalla frizione (5). La frizione si apre (stacco) utilizzando la leva (1) che inserita nella bussola (3) della campana o nel coperchio barbotin (2) dovrà ruotare in senso antiorario. Ruotando in senso orario si provocherà la chiusura (attacco) della frizione.

PER SALPARE

Accendere il motore dell'imbarcazione. Assicurarsi che la frizione (5) sia serrata ed estrarre la leva (1).

Premere il pulsante UP del comando a vostra disposizione.

Se il salpa ancora si arresta senza che l'interruttore magneto-idraulico (o magnetotermico) sia scattato, attendere qualche secondo e riprovare (evitare una pressione continuata del pulsante).

Se l'interruttore magneto-idraulico (o magnetotermico) è scattato, riattivare l'interruttore e attendere qualche minuto prima di riprendere a salpare.

Se, dopo ripetuti tentativi, il salpa ancora continua a bloccarsi consigliamo di manovrare l'imbarcazione per disincagliare l'ancora.

Controllare la salita degli ultimi metri di catena per evitare danni alla prua.

PER CALARE

La calata dell'ancora si può effettuare tramite comandi elettrici oppure manualmente. Per effettuare l'operazione manualmente occorre aprire la frizione (5) lasciando libero il barbotin (6) di girare sul proprio asse e trascinare la catena o la cima in acqua.

Per frenare la caduta dell'ancora bisogna ruotare la leva (1) in senso orario.

Per calare l'ancora elettricamente occorre premere il pulsante DOWN del comando a vostra disposizione. In questo modo la calata è perfettamente controllabile e lo svolgimento della catena o della cima è regolare.

Per evitare sollecitazioni sul salpa ancora, una volta ancorati, bloccare la catena con un fermo oppure fissarla ad un punto saldo con una cima.



POS.	DENOMINAZIONE	CODICE
1	Leva salpa piegata	ZSLMSHR10000
2	Coperchio barbotin	SPMSGB100R02
3	Bussola serie "AL"	SGMSDCPAL100
4	Campana salpa "AL" 1000W	SPMSE10ALR01
5	Cono frizione	MSF100000000
6A	Barbotin 6 mm	ZSB100600000
6B	Barbotin 8 mm-5/16"	ZSB1008516R4
6C	Barbotin 10 mm-3/8"	ZSB1010380AR
7	Magnete	KPMC08060000
8	Rondella sagomata	MBR254025X00
9	Paraolio	PGPRL2547700
10	Anello elastico interno	MBAN4717Y000
11	Anello elastico esterno	MBAE2520Y000
12	Cuscinetto	MBJ60052RS10
13	Albero corto	MSAS10274R30

14 Albero lungo
15 Chiavetta

MSAS10308R30
MBH080780F00

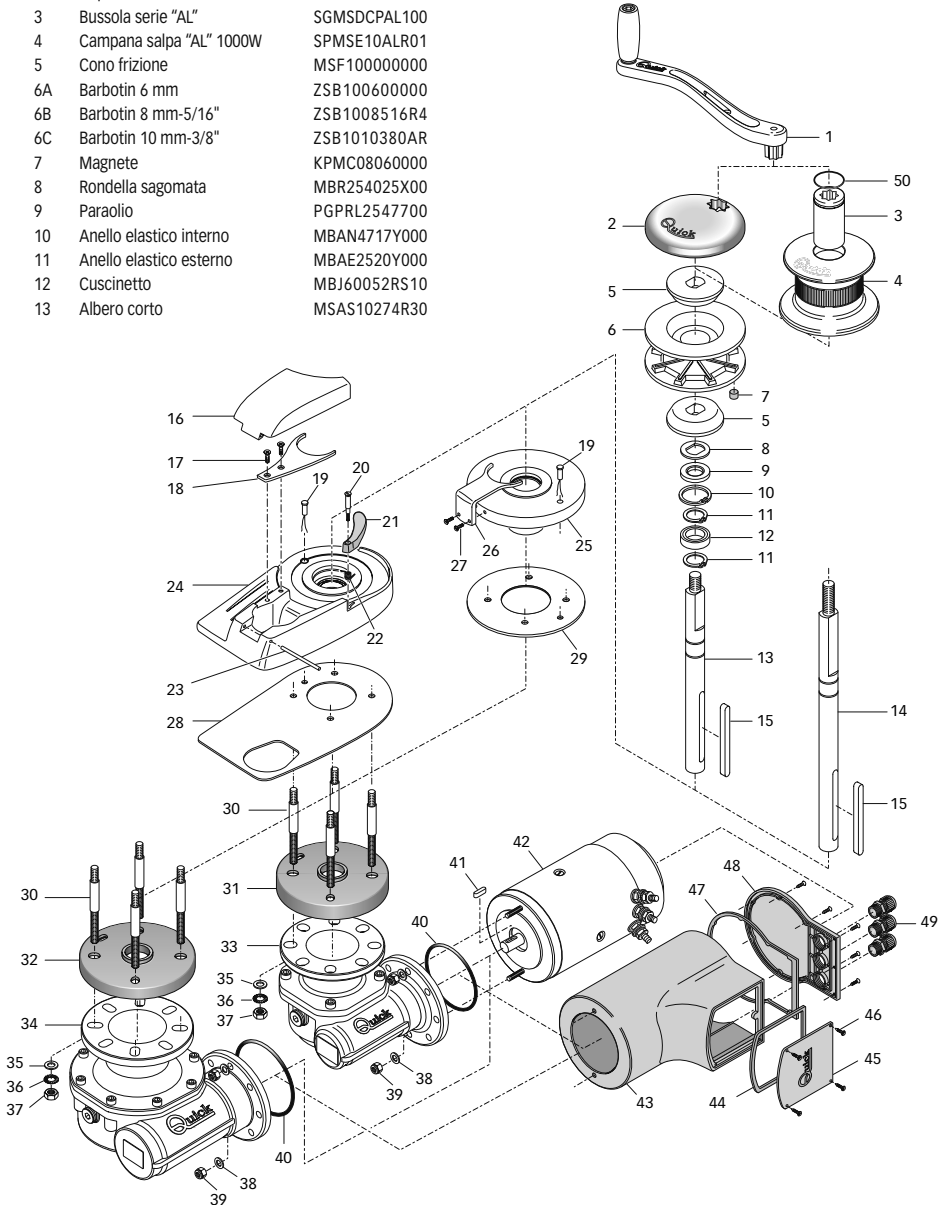



16A	Coperchio guida catena A	SGMSGG100000
16B	Coperchio guida catena F bianca	PDGC10DW0000
16C	Coperchio guida catena F nera	PDGC10DB0000
17A	Vite per base Aries	MBV0516MXSCO
17B	Vite per base Flair	MBV0530MXSCO
18A	Stacca catena per base Aries	MSN10VXP0000
18B	Stacca catena per base Flair	MSN10VXD0000
19	Sensore	SAKREED000000
20	Vite tendicima	MSMVT10000000
21A	Leva tendicima nera	PDLVTD100000
21B	Leva tendicima bianca	PDLVTD10W000
22	Molla tendicima	MMTND1000000
23	Spina coperchio	MSR10X000000
24A	Base ovale Aries	SGMSC10V0000
24B	Base ovale Flair bianca	SMPDR10VW0000
24C	Base ovale Flair nera	SMPDR10VB0000
25	Base circolare	SGMSC10C0000
26	Stacca catena per base Rider	MSN10CX00000
27	Vite per base Rider	MBV0620MXSCO
28	Guarnizione/dima Aries-Flair	PGBSV1000000
29	Guarnizione/dima Rider	PGBSC10000000
30	Prigioniero	MBP080808X00
31	Guarnizione flangia riduttore Top 700/1000W	PGFLRDTG50000
32	Guarnizione flangia riduttore Top 1400W	PGFLRDTG60000
33	Riduttore 700/1000W Quick	SLMR10TG5000
34	Riduttore 1400W Quick	SLMR15TG7000
35	Rondella	MBR08X0000000
36	Rondella dentellata	MBR08XDE0000
37	Dado	MBD08MXEN0000
38	Rondella	MBR061815X00
39	Dado autobloccante	MBD06MXET000
40	O-ring motoriduttore 700/1000/1400W	PGR023000000
41	Chiavetta 5x5x15	MBH050515F00
42A	Motore 700W 12V	EMF0712000000
42B	Motore 700W 24V	EMF0724000000
42C	Motore 1000W 12V	EMF1012000000
42D	Motore 1000W 24V	EMF1024000000
42E	Motore 1400W 12V	EMF1412000000
42F	Motore 1400W 24V	EMF1424000000
43A	Carter 700W	PCCCPM070000
43B	Carter 1000/1400W	PCCCPM100000
44	Guarnizione morsettiera	PCGPMR000000
45	Coperchio morsettiera	PCCPPMR0000
46	Vite	MBV02213AXSC
47	Guarnizione fondo	PGGPMFN00000
48	Coperchio fondo	PCCPPMFN0000
49	Passacavo	PPM20B000000
50	O-ring 3125	PGR031650000



ATTENZIONE: accertarsi che non sia presente l'alimentazione al motore elettrico quando si opera manualmente sul salpa ancora; rimuovere con cura la catena o cima dal barbotin o la cima dalla campana.

I salpa ancora Quick® sono costituiti da materiali resistenti all'ambiente marino: è indispensabile, in ogni caso, rimuovere periodicamente i depositi di sale che si formano sulle superfici esterne per evitare corrosioni e di conseguenza danni all'apparecchio. Lavare accuratamente con acqua dolce le superfici e le parti in cui il sale può depositarsi.

Smontare una volta all'anno il barbotin e la campana attenendosi alla seguente sequenza:

VERSIONE CON CAMPANA

Con la leva (1) svitare la bussola (3); estrarre la campana (4) e il cono frizione superiore (5); svitare le viti di fissaggio (17 o 27) dello stacca catena (18 o 26) e rimuoverlo; estrarre il barbotin (6).

VERSIONE SENZA CAMPANA

Con la leva (1) svitare il coperchio barbotin (6); estrarre il cono frizione superiore (5); svitare le viti di fissaggio (17 o 27) dello stacca catena (18 o 26) e rimuoverlo; estrarre il barbotin (6).

Pulire ogni parte smontata affinché non si verifichino attacchi di corrosione e ingrassare (con grasso marino) il filetto dell'albero (13 o 14) e il barbotin (5) dove appoggiano i coni frizione (5).

Ingrassare periodicamente il perno (23) del coperchio guida catena (16) (solamente per salpa ancora con base in alluminio).

Rimuovere eventuali depositi di ossido sui morsetti della cassetta teleruttori; cospargerli di grasso.

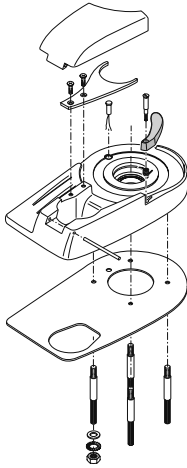
**BASE COMPLETA - ARIES/FLAIR**

OSP BASE SALPA 1000W SERIE A COMP

OSP BASE SALPA 1000W SERIE FB COMP

OSP BASE SALPA 1000W SERIE FW COMP

CODICE

FVSSBA010C00A00

FVSSBFB10C00A00

FVSSBFW10C00A00

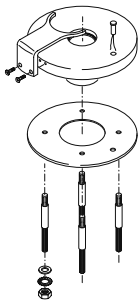
**BASE COMPLETA - RIDER**

OSP BASE SALPA 1000W SERIE R COMP

CODICE

FVSSBR010C00A00

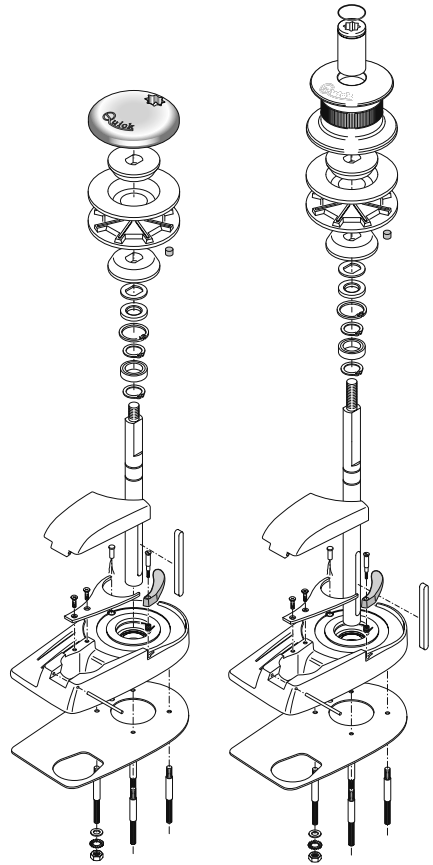
**TOP SENZA CAMPANA - ARIES/FLAIR**

OSP TOP ARIES 7/10/1400W 6MM

OSP TOP ARIES 7/10/1400W 8MM-5/16"

OSP TOP ARIES 7/10/1400W 10MM-3/8"

OSP TOP FLAIR BI 7/10/1400W 6MM

OSP TOP FLAIR BI 7/10/1400W 8MM-5/16

OSP TOP FLAIR NE 7/10/1400W 6MM

OSP TOP FLAIR NE 7/10/1400W 8MM-5/16

CODICE

FVSSTA010006A00

FVSSTA010008A00

FVSSTA010010A00

FVSSTFW10006A00

FVSSTFW10008A00

FVSSTFB10006A00

FVSSTFB10008A00

TOP CON CAMPANA - ARIES/FLAIR

OSP TOP ARIES 7/10/1400W D 6MM

OSP TOP ARIES 7/10/1400W D 8MM-5/16

OSP TOP ARIES 7/10/1400W D 10MM-3/8"

OSP TOP FLAIR BI 7/10/1400W D 6MM

OSP TOP FLAIR BI 7/10/1400W D 8MM-5/16

OSP TOP FLAIR NE 7/10/1400W D 6MM

OSP TOP FLAIR NE 7/10/1400W D 8MM-5/16

FVSSTA010D06A00

FVSSTA010D08A00

FVSSTA010D10A00

FVSSTFW10D06A00

FVSSTFW10D08A00

FVSSTFB10D06A00

FVSSTFB10D08A00

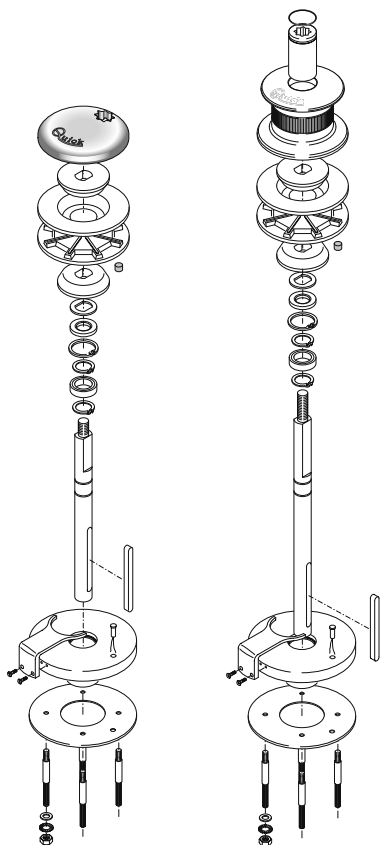

TOP SENZA CAMPANA - RIDER

- OSP TOP RIDER 7/10/1400W 6MM FVSSTR010006A00
- OSP TOP RIDER 7/10/1400W 8MM-5/16" FVSSTR010008A00
- OSP TOP RIDER 7/10/1400W 10MM-3/8" FVSSTR010010A00

TOP CON CAMPANA - RIDER

- OSP TOP RIDER 7/10/1400W D 6MM FVSSTR010D06A00
- OSP TOP RIDER 7/10/1400W D 8MM-5/16" FVSSTR010D08A00
- OSP TOP RIDER 7/10/1400W D 10MM-3/8" FVSSTR010D10A00

CODICE

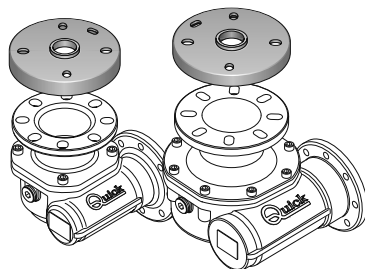

RIDUTTORE - ARIES FLAIR RIDER

- OSP RIDUTTORE 1000W SALPA QUICK
- OSP RIDUTTORE 1400W SALPA QUICK

CODICE

- FVSSMR10TG50A00
- FVSSMR14TG70A00

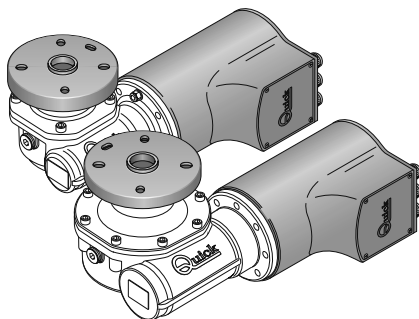

MOTORIDUTTORE - ARIES FLAIR RIDER

- OSP MOTORIDUTTORE 700W 12V QUICK
- OSP MOTORIDUTTORE 700W 24V QUICK
- OSP MOTORIDUTTORE 1000W 12V QUICK
- OSP MOTORIDUTTORE 1000W 24V QUICK
- OSP MOTORIDUTTORE 1400W 12V QUICK
- OSP MOTORIDUTTORE 1400W 24V QUICK

CODICE

- FVSSR0712Q00A00
- FVSSR0724Q00A00
- FVSSR1012Q00A00
- FVSSR1024Q00A00
- FVSSR1412Q00A00
- FVSSR1424Q00A00

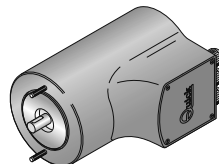

MOTORE - ARIES FLAIR RIDER

- OSP MOTORE SALPANCORA 700W 12V
- OSP MOTORE SALPANCORA 700W 24V
- OSP MOTORE SALPANCORA 1000W 12V
- OSP MOTORE SALPANCORA 1000W 24V
- OSP MOTORE SALPANCORA 1400W 12V
- OSP MOTORE SALPANCORA 1400W 24V

CODICE

- FVSSM0712000A00
- FVSSM0724000A00
- FVSSM1012000A00
- FVSSM1024000A00
- FVSSM1412000A00
- FVSSM1424000A00



HOW TO IDENTIFY THE WINDLASS THROUGH THE CODE:

1° EXAMPLE: FLAIR724D

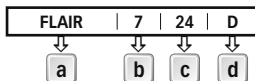

2° EXAMPLE: RIDER1012

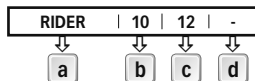

a

Name of the line:

[ARIES] = oval base in aluminium
 [FLAIR B] = oval base in black fiber-glass
 [FLAIR W] = oval base in white fiber-glass
 [RIDER] = round base in aluminium

b

Motor output:

[7] = 700 W
 [10] = 1000 W
 [14] = 1400 W

c

Motor supply voltage:

[12] = 12 V
 [24] = 24 V

d

Drum:

[D] = with drum
 [-] = without drum

MODELS		ARIES - / D						FLAIR - / D						RIDER - / D					
MOTOR POWER		700		1000		1400		700		1000		1400		700		1000		1400	
Motor supply voltage	V	12	24	12	24	12	24	12	24	12	24	12	24	12	24	12	24	12	24
Maximum pull	kg	850		1000		1100		850		1000		1100		850		1000		1100	
	lb	1873,9		2204,6		2425,1		1873,9		2204,6		2425,1		1873,9		2204,6		2425,1	
Maximum working load	kg	250	300	370	450	450	500	250	300	370	450	450	500	250	300	370	450	450	500
	lb	551,1	661,4	815,7	992,1	992,1	1102,3	551,1	661,4	815,7	992,1	992,1	1102,3	551,1	661,4	815,7	992,1	992,1	1102,3
Working load	kg	80	100	120	150	150	170	80	100	120	150	150	170	80	100	120	150	150	170
	lb	176,4	220,5	264,5	330,7	330,7	374,8	176,4	220,5	264,5	330,7	330,7	374,8	176,4	220,5	264,5	330,7	330,7	374,8
Current absorption working load (1)	A	90	55	140	80	155	85	90	55	140	80	155	85	90	55	140	80	155	85
Maximum chain speed (2)	m/min	27,4	26,4	39,6	40,9	33,0	29,7	27,4	26,4	39,6	40,9	33,0	29,7	27,4	26,4	39,6	40,9	33,0	29,7
	ft/min	89,9	86,6	129,9	134,2	108,3	97,4	89,9	86,6	129,9	134,2	108,3	97,4	89,9	86,6	129,9	134,2	108,3	97,4
Maximum chain speed @ working load (2)	m/min	14,4	14,8	20,4	21,4	17,5	20,5	14,4	14,8	20,4	21,4	17,5	20,5	14,4	14,8	20,4	21,4	17,5	20,5
	ft/min	47,2	48,6	66,9	70,2	57,4	67,3	47,2	48,6	66,9	70,2	57,4	67,3	47,2	48,6	66,9	70,2	57,4	67,3
Motor cable size (3)	mm ²	25	10	35	16	50	25	25	10	35	16	50	25	25	10	35	16	50	25
	AWG	3	7	2	5	0	3	3	7	2	5	0	3	3	7	2	5	0	3
Protection circuit breaker (4)	A	50	40	80	50	100	50	50	40	80	50	100	50	50	40	80	50	100	50
Weight modell without drum	kg	17,4		18,5		20,8		16,5		17,6		19,9		16,0		17,1		19,4	
	lb	38,4		40,8		45,8		36,4		38,8		43,9		35,3		37,7		42,8	
Weight modell with drum	kg	19,3		20,4		22,7		18,4		19,5		21,8		18,0		19,1		21,4	
	lb	42,5		45,0		50,0		40,6		43,0		48,1		39,7		42,1		47,2	

- (1) After an initial period of use. (2) Measurements taken with a gypsy for a 8 mm chain.
- (3) Minimum allowable value for a total length L<20m (see pag. 44). Determine the cable size according to the length of the wiring.
- (4) With circuit breaker designed for direct currents (DC) and delayed-action (thermal-magnetic or hydraulic-magnetic).

GYPSESYS (*)	6 mm			8 mm - 5/16"				10 mm - 3/8"		
Chain size	6 mm	6 mm	8 mm	8 mm	5/16"	5/16"	10 mm	10 mm	3/8"	
	DIN 766	ISO	DIN 766	ISO	G4	BBB	DIN 766	ISO	G4	
Rope size (**)	1/2"		1/2" - 9/16" - 5/8"				-			

(*) For the gypsy codes, please consult the exploded drawing on page 16.

(**) ISO EN 818-3.

DIMENSIONS mm (inch)	ARIES/FLAIR - / D			RIDER - / D		ARIES/FLAIR - / D		RIDER - / D		
	700W		1000W	700W	1000W	1400W				
A	98 (3" 27/32)			100 (3" 15/16)		98 (3" 27/32)		100 (3" 15/16)		
B	161,4 (6" 23/64)			163,4 (6" 7/16)		161,4 (6" 23/64)		163,4 (6" 7/16)		
C	141 (5" 9/16)			179 (7")		179 (7")				
D	250 (9" 27/32)			159 (6" 1/4)		250 (9" 27/32)		159 (6" 1/4)		
E	141 (5" 9/16)			167 (6" 37/34)		167 (6" 37/34)				
F	87 (3" 7/16)			0 155 (6" 3/32)		87 (3" 7/16)		0 155 (6" 3/32)		
G	78 (3" 23/32)			-		78 (3" 23/32)		-		
H	330 (13")		340 (13" 3/8)		330 (13")		340 (13" 3/8)		375 (14" 49/64)	
I	25 + 50 mm (31/32" + 1" 31/32") (5)						30 + 50 mm (1" 3/32" + 1" 31/32") (5)			

- (5) On request, shafts and studs can be supplied for greater deck thicknesses.

700 / 1000 / 1400 W ARIES - FLAIR - / D

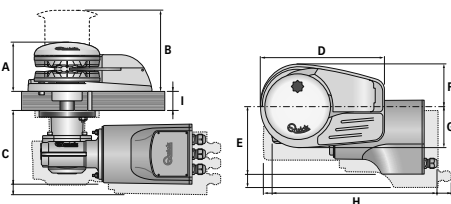

700 / 1000 / 1400 W RIDER - / D

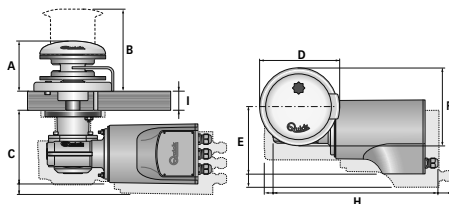

Quick® reserves the right to introduce changes to the equipment and the contents of this manual without prior notice.
 In case of discordance or errors in translation between the translated version and the original text in the Italian language, reference will be made to the Italian or English text.



BEFORE USING THE WINDLASS READ THESE INSTRUCTIONS CAREFULLY. IF IN DOUBT, CONTACT YOUR NEAREST "QUICK" DEALER.

- WARNING:** the Quick® windlasses are designed to weigh the anchor. Do not use the equipment for other purposes.
- Quick® shall not be held responsible for damage to equipment and/or personal injury, caused by a faulty use of the equipment. The windlass is not designed for the loads that might occur in extreme weather conditions (storms).
- Always deactivate the windlass when not in use. Check that there are no swimmers nearby before dropping anchor.
- The splice between the rope and the chain must be tightly woven for the rope to slide easily into the gypsy shape. For any problem or request, feel free to contact Quick® Technical Service. For improved safety we recommend installing at least two anchor windlass controls in case one is accidentally damaged. We recommend the use of the Quick® hydraulic-magnetic switch as the motor safety switch. Secure the chain with a further device before starting the navigation.
- The contactor unit or reversing contactor unit must be installed in a point protected from accidental water contact.
- After completing the anchorage, secure the chain or rope to fixed points such as chain stopper or bollard.
- To prevent accidental releases, the anchor must be secured. The windlass shall not be used as the only securing device.
- Isolate the windlass from the power system during navigation (switch the circuit breaker off) and lock the chain securing it to a fixed point of the boat.

THE PACKAGE CONTAINS: windlass (on deck unit + motorgearbox) - contactor unit - base gasket - drill template - handle - bolts and screws (for assembly) - user's manual - conditions of warranty.

TOOLS REQUIRED FOR INSTALLATION: drill and drill bits: Aries/Flair/Rider Ø 9 mm (23/64") and Ø 11 mm (7/16"); hollow mill: Aries/Flair Ø 53 mm (2"1/16) and Ø 70 mm (2"3/4), Rider Ø 60 mm (2" 23/64); hexagonal wrench: 13 mm.

"QUICK" ACCESSORIES RECOMMENDED: anchoring RL control board (mod. 800) - Waterproof hand holds R/C (mod. HRC1002) - Foot switch (mod. 900) - Hydraulic-magnetic circuit breaker - Anchor chain counter (mod. CHC1102M and CHC1202M) - Radio control RRC (mod. R02, PO2, H02).

INSTALLATION REQUIREMENTS: the windlass must be positioned with the gypsy aligned with the bow roller. Ensure that the upper and lower surfaces of the deck are as parallel as possible. If this is not the case, compensate the difference appropriately (a lack of parallelism could result in a loss of motor power). The deck thickness must be included among the figures listed in the table. In cases of other thicknesses it is necessary to consult a Quick® retailer. There must be no obstacles under deck to the passage of cables, rope and chain; lack of depth of the peak could cause jamming.

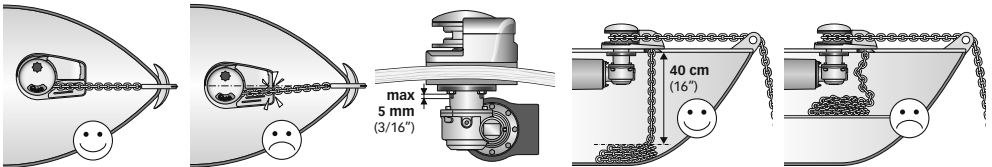

FITTING PROCEDURE: when the ideal position has been established, drill four holes using the drilling template provided. Remove excess material from the chain passage, refine and flatten with a specialized product (marine paint, gel coat or two pack epoxy) to assure free passage for both rope and chain. Position the upper section, inserting the gasket between the deck and the base and connect the lower section to the assembly, inserting the shaft into the reduction unit. Fix the windlass by screwing the nuts onto the fixing studs. Connect the supply cables from the windlass to the contactor unit.

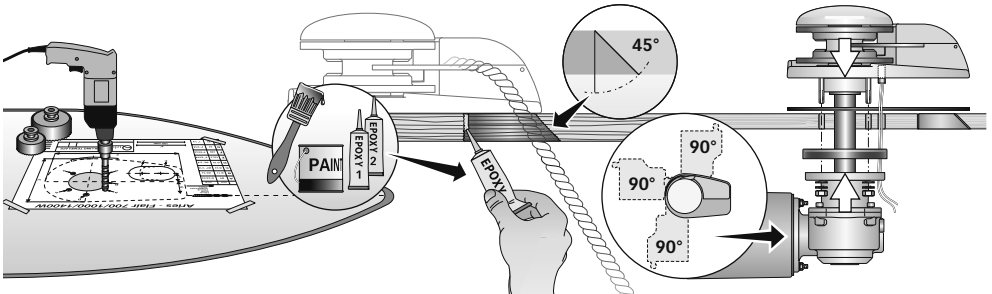

- WARNING:** before wiring up, be sure the electrical cables are not live.



BASIC SYSTEM

SEE PAGE 44
SHOWING THE MAIN
CONNECTION DIAGRAM

MULTI-PURPOSE
WATERTIGHT HAND HELD
REMOTE CONTROL
MOD. HRC 1002

WINDLASS

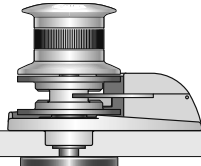

QUICK® ACCESSORIES FOR WINDLASS OPERATION



WATERTIGHT HAND HELD
CHAIN COUNTER

WINDLASSES
CONTROL
BOARD



WATERTIGHT
PANEL
CHAIN COUNTER



REMOTE RADIO CONTROLS

RECEIVER

TRANSMITTERS



RADIO POCKET HANDHELD

FOOT SWITCHES MOD. 900U AND 900D

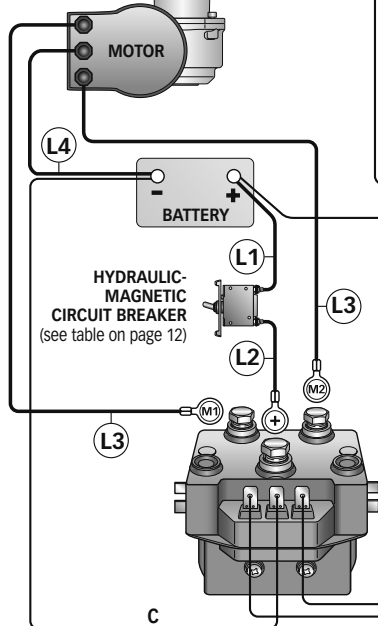
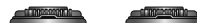





CONTACTOR UNIT
MOD. T6315-12 (12V)
MOD. T6315-24 (24V)

FUSE
4A (12V)
2A (24V)

$$L = (L1) + (L2) + (L3) + (L4)$$



WARNING

-  **WARNING:** stay clear of the chains, ropes and gypsy. Make sure the electric motor is off when windlass is used manually (even when using the handle to disengage the clutch). In fact people with windlass remote controls (hand-held remote control or radio-controlled systems) might accidentally operate it.
-  **WARNING:** secure the chain with a device before starting the navigation.
-  **WARNING:** do not operate the windlass by using the electrical power when the handle is inserted in the drum or into the gypsy cover.
-  **WARNING:** Quick® recommend using a circuit breaker designed for direct current (DC) with delayed-action (thermal-magnetic or hydraulic-magnetic) to protect the motor supply line from overheating or short circuits. The circuit breaker can be used to cut off power to the windlass control circuit and so avoid accidental activation.

CLUTCH USE

The clutch (5) provides a link between the gypsy (6) and the main shaft (13 or 14). The clutch can be released (disengagement) by using the handle (1) which, when inserted in the bush (3) of the drum or into the gypsy cover (2), must be turned counter-clockwise. The clutch will be re-engaged by turning it clockwise (engagement).

WEIGHING THE ANCHOR

Turn on the engine. Make sure the clutch (5) is engaged and remove the handle (1).

Press the UP button on the control provided.

If the windlass stops and the hydraulic magnetic switch (or thermal cutout) has not tripped, wait a few seconds and try again (avoid keeping the button pressed).

If the hydraulic magnetic switch, has tripped, reset it and wait a few minutes before weighing anchor once again.

If, after a number of attempts, the windlass is still blocked, we suggest to move the boat to release the anchor. Check the upward movement of the chain for the last few meters in order to avoid damages to the bow.

CASTING THE ANCHOR

The anchor can be cast by using the electrical control or manually. To operate manually, the clutch (5) must be disengaged allowing the gypsy (6) to revolve and letting the rope or chain fall into the water.

To slow down the chain, the handle (1) must be turned clockwise.

To cast the anchor by using the electrical power, press the DOWN button on the control provided. In this manner, anchor casting is under control and the chain and rope unwind evenly.

In order to avoid any stress on the windlass -once the boat is anchored- fasten the chain or secure it in place with a rope.



POS.	DESCRIPTION	CODE
1	Bent anchor winch lever	ZSLMSHR10000
2	Gypsy cover	SPMSGB100R02
3	Bush series "AL"	SGMSDCPAL100
4	Drum windlass "AL" 1000W	SPMSE10ALR01
5	Clutch cone	MSF100000000
6A	Gypsy 6 mm	ZSB1006000000
6B	Gypsy 8 mm-5/16"	ZSB1008516R4
6C	Gypsy 10 mm-3/8"	ZSB1010380AR
7	Magnet	KPMC08060000
8	Spring washer	MBR254025X00
9	Oil seal	PGPRL2547700
10	Internal circlip	MBAN4717Y000
11	External circlip	MBAE2520Y000
12	Bearing	MBJ60052RS10
13	Short shaft	MSAS10274R30

14 Long shaft
15 Key

MSAS10308R30
MBH080780F00

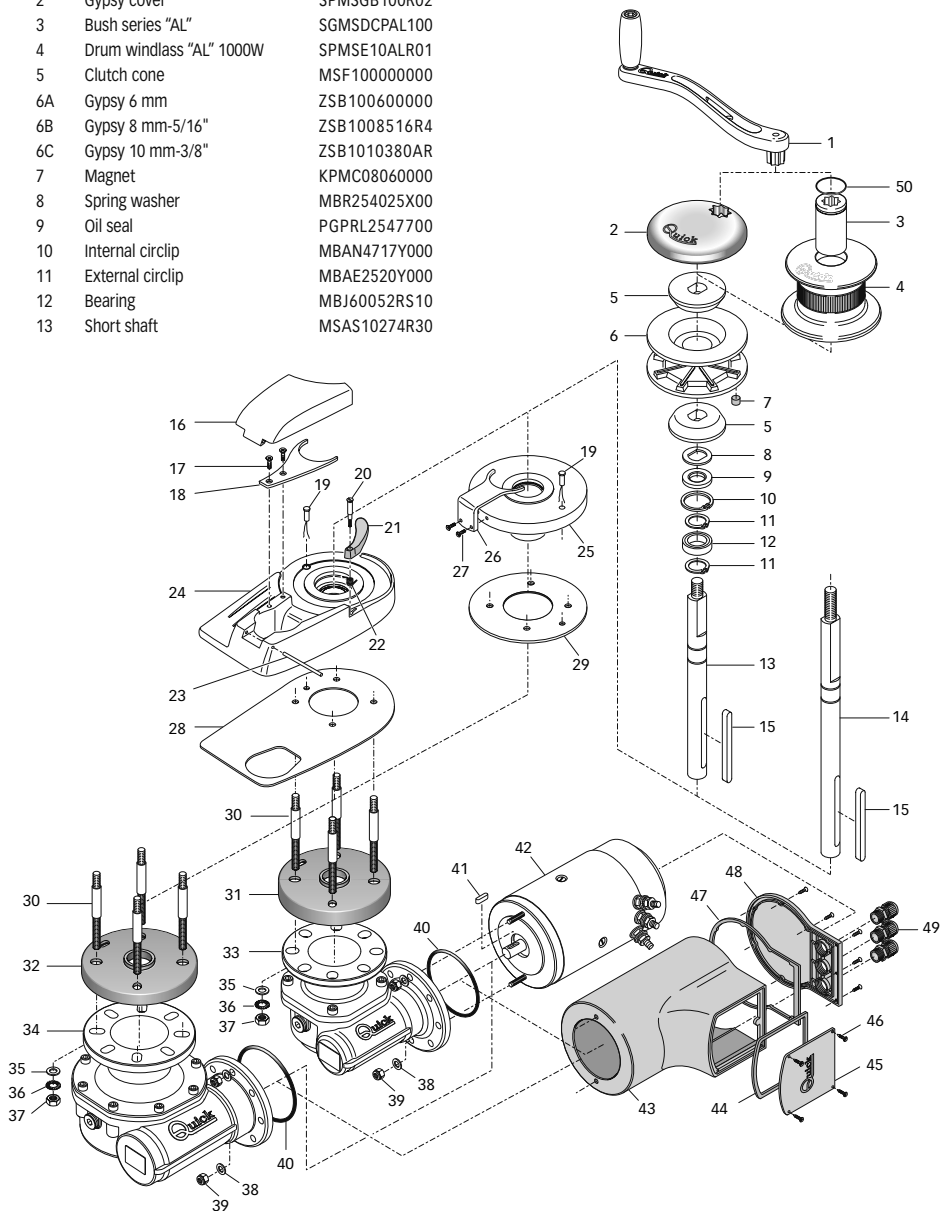



16A	Chain guide cover A	SGMSGG100000
16B	Chain guide cover white F	PDGC10DW0000
16C	Chain guide cover black F	PDGC10DB0000
17A	Screw Aries base	MBV0516MXSC0
17B	Screw Flair base	MBV0530MXSC0
18A	Rope/chain stripper Aries base	MSN10VXP0000
18B	Rope/chain stripper Flair base	MSN10VXD0000
19	Sensor	SAKREED00000
20	Screw for pressure lever	MSMVT1000000
21A	Black pressure lever	PDLVTD100000
21B	White pressure lever	PDLVTD10W000
22	Spring for gypsy pressure lever	MMTND1000000
23	Cover pin	MSR10X000000
24A	Oval base Aries	SGMSC10V0000
24B	Oval base white Flair	SMPD10VW0000
24C	Oval base black Flair	SMPD10VB0000
25	Base Rider	SGMSC10C0000
26	Rope/chain stripper R base	MSN10CX00000
27	Screw Rider base	MBV0620MXSC0
28	Gasket/A-F - shaped jig	PGBSV1000000
29	Gasket/R - shaped jig	PGBSC1000000
30	Stud	MBP080808X00
31	Gearbox flange gasket Top TG50	PGLFRDTG50000
32	Gearbox flange gasket Top TG60	PGLFRDTG60000
33	Gearbox 700/1000W Quick	SLMR10TG5000
34	Gearbox 1400W Quick	SLMR15TG7000
35	Washer	MBR08X000000
36	Spring washer	MBR08XDE0000
37	Nut	MBD08MXEN000
38	Washer	MBR061815X00
39	Self locking nuts	MBD06MXET000
40	O-ring motorgearbox 700/1000/1400W	PGR023000000
41	Key 5x5x15	MBH050515F00
42A	Electric motor 700W 12V	EMF071200000
42B	Electric motor 700W 24V	EMF072400000
42C	Electric motor 1000W 12V	EMF101200000
42D	Electric motor 1000W 24V	EMF102400000
42E	Electric motor 1400W 12V	EMF141200000
42F	Electric motor 1400W 24V	EMF142400000
43A	Watertight 700W	PCCCPM070000
43B	Watertight 1000/1400W	PCCCPM100000
44	Grommet	PCGPMMR00000
45	Terminal board cover	PCCPPMMR0000
46	Screw	MBV02213AXSC
47	Bottom gasket	PGGPMPFN00000
48	Bottom protec cover	PCCPPMPFN0000
49	Cable outlet	PPM20B000000
50	O-ring 3125	PGR031650000



WARNING: make sure the electrical power to the motor is switched off when working manually on the winlass. Carefully remove the chain or rope from the gypsy or the rope from the drum.

Quick® windlasses are manufactured with materials resistant to marine environments. In any case, any salt deposits on the outside must be removed periodically to avoid corrosion and damage to the equipment. The parts where salt may have built up should be washed thoroughly with fresh water.

Once a year, the drum and the gypsy are to be taken apart as follows:

DRUM VERSION

Use the handle (1) to loosen the bush (3); pull off the drum (4) and the top clutch cone (5); loosen the fixing screws (17 or 27) of the rope/chain stripper (18 or 26) and remove it. Pull off the gypsy (6).

NO-DRUM VERSION

Use the handle (1) to remove the gypsy cover (2); remove the top clutch cone (5); loosen the fixing screws (17 or 27) of the rope/chain stripper (18 or 26) and remove it and pull off the gypsy (6).

Clean all the parts removed to avoid corrosion, and grease the shaft thread (13 and 14) and the gypsy (6) where the clutch cones (5) rest (use grease suitable for marine environment).

Periodically grease the hinge pin (23) of the chain guide cover (16) (only windlasses with aluminium bases).

Remove any oxide deposits from the terminals of the electric motor and the contactor unit; grease them.

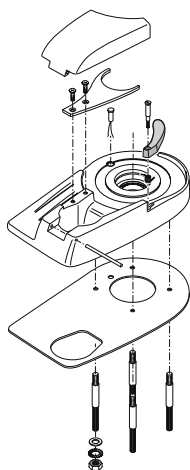

COMPLETE BASE - ARIES/FLAIR

CODE

- OSP WINDLASS BASE 1000W SERIES A COMP FVSSBA010C00A00
- OSP WINDLASS BASE 1000W SERIES FB COMP FVSSBFB10C00A00
- OSP WINDLASS BASE 1000W SERIES FW COMP FVSSBFW10C00A00

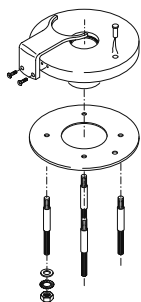

COMPLETE BASE - RIDER

CODE

- OSP WINDLASS BASE 1000W SERIES R COMP FVSSBR010C00A00

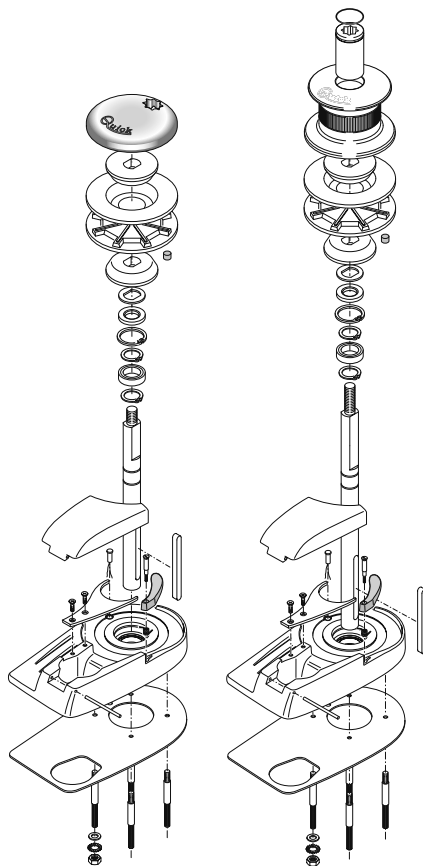

TOP WITHOUT DRUM - ARIES/FLAIR

CODE

- OSP TOP ARIES 7/10/1400W 6MM FVSSTA010006A00
- OSP TOP ARIES 7/10/1400W 8MM-5/16" FVSSTA010008A00
- OSP TOP ARIES 7/10/1400W 10MM-3/8" FVSSTA010010A00
- OSP TOP FLAIR BI 7/10/1400W 6MM FVSSTFW10006A00
- OSP TOP FLAIR BI 7/10/1400W 8MM-5/16 FVSSTFW10008A00
- OSP TOP FLAIR NE 7/10/1400W 6MM FVSSTFB10006A00
- OSP TOP FLAIR NE 7/10/1400W 8MM-5/16 FVSSTFB10008A00

TOP WITH DRUM - ARIES/FLAIR

- OSP TOP ARIES 7/10/1400W D 6MM FVSSTA010D06A00
- OSP TOP ARIES 7/10/1400W D 8MM-5/16 FVSSTA010D08A00
- OSP TOP ARIES 7/10/1400W D 10MM-3/8" FVSSTA010D10A00
- OSP TOP FLAIR BI 7/10/1400W D 6MM FVSSTFW10D06A00
- OSP TOP FLAIR BI 7/10/1400W D 8MM-5/16 FVSSTFW10D08A00
- OSP TOP FLAIR NE 7/10/1400W D 6MM FVSSTFB10D06A00
- OSP TOP FLAIR NE 7/10/1400W D 8MM-5/16 FVSSTFB10D08A00

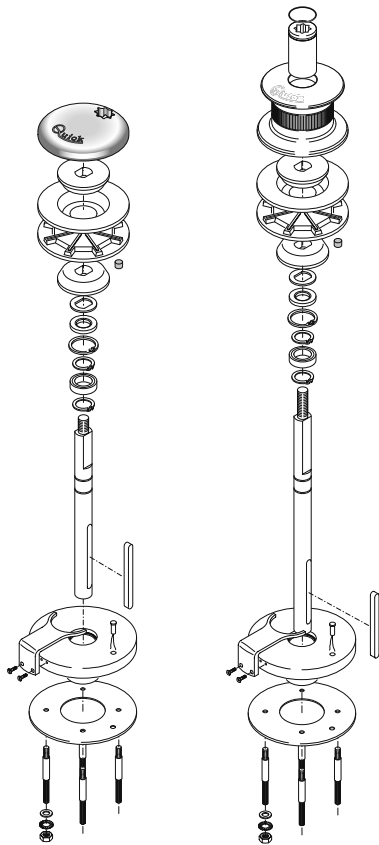

TOP WITHOUT DRUM - RIDER

- | | |
|------------------------------------|-----------------|
| OSP TOP RIDER 7/10/1400W 6MM | FVSSTR010006A00 |
| OSP TOP RIDER 7/10/1400W 8MM-5/16" | FVSSTR010008A00 |
| OSP TOP RIDER 7/10/1400W 10MM-3/8" | FVSSTR010010A00 |

TOP WITH DRUM - RIDER

- | | |
|--------------------------------------|-----------------|
| OSP TOP RIDER 7/10/1400W D 6MM | FVSSTR010D06A00 |
| OSP TOP RIDER 7/10/1400W D 8MM-5/16" | FVSSTR010D08A00 |
| OSP TOP RIDER 7/10/1400W D 10MM-3/8" | FVSSTR010D10A00 |

CODE

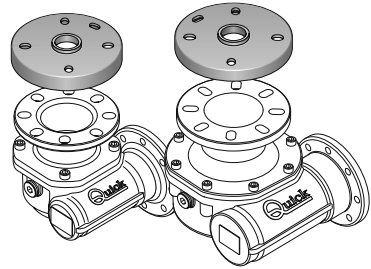

GEARBOX - ARIES FLAIR RIDER

- | | |
|----------------------------------|-----------------|
| OSP GEARBOX 1000W WINDLASS QUICK | FVSSMR10TG50A00 |
| OSP GEARBOX 1400W WINDLASS QUICK | FVSSMR14TG70A00 |

CODE

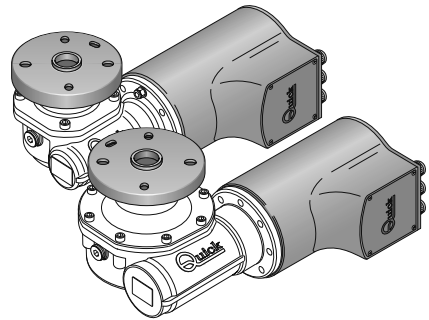

MOTORGEARBOX - ARIES FLAIR RIDER

- | | |
|----------------------------------|-----------------|
| OSP MOTORGEARBOX 700W 12V QUICK | FVSSR0712Q00A00 |
| OSP MOTORGEARBOX 700W 24V QUICK | FVSSR0724Q00A00 |
| OSP MOTORGEARBOX 1000W 12V QUICK | FVSSR1012Q00A00 |
| OSP MOTORGEARBOX 1000W 24V QUICK | FVSSR1024Q00A00 |
| OSP MOTORGEARBOX 1400W 12V QUICK | FVSSR1412Q00A00 |
| OSP MOTORGEARBOX 1400W 24V QUICK | FVSSR1424Q00A00 |

CODE

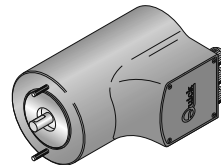

ELECTRIC MOTOR - ARIES FLAIR RIDER

- | | |
|---------------------------------------|-----------------|
| OSP ELECTRIC MOTOR WINDLASS 700W 12V | FVSSM0712000A00 |
| OSP ELECTRIC MOTOR WINDLASS 700W 24V | FVSSM0724000A00 |
| OSP ELECTRIC MOTOR WINDLASS 1000W 12V | FVSSM1012000A00 |
| OSP ELECTRIC MOTOR WINDLASS 1000W 24V | FVSSM1024000A00 |
| OSP ELECTRIC MOTOR WINDLASS 1400W 12V | FVSSM1412000A00 |
| OSP ELECTRIC MOTOR WINDLASS 1400W 24V | FVSSM1424000A00 |

CODE



COMMENT LIRE LE CODE DE GUINDEAUX:



a

Nom de la série:

- [ARIES] = base oval en aluminium
- [FLAIR B] = base oval en fibre noire
- [FLAIR W] = base oval en fibre blanche
- [RIDER] = base circulaire en aluminium

b

Puissance moteur:

- [7] = 700 W
- [10] = 1000 W
- [14] = 1400 W

c

Tension d'alimentation moteur:

- [12] = 12 V
- [24] = 24 V

d

Poupée:

- [D] = avec poupée
- [-] = sans poupée

MODÈLE	ARIES - / D						FLAIR - / D						RIDER - / D						
PUISSANCE DU MOTEUR	W	700		1000		1400		700		1000		1400		700		1000		1400	
Tension d'alimentation moteur	V	12	24	12	24	12	24	12	24	12	24	12	24	12	24	12	24	12	24
Traction maximum	kg	850	1000	1100	1100	850	1000	1100	850	1000	1100	850	1000	1100	850	1000	1100		
	lb	1873,9	2204,6	2425,1	2425,1	1873,9	2204,6	2425,1	1873,9	2204,6	2425,1	1873,9	2204,6	2425,1	1873,9	2204,6	2425,1		
Charge de travail maximale	kg	250	300	370	450	450	500	250	300	370	450	450	500	250	300	370	450	450	500
	lb	551,1	661,4	815,7	992,1	992,1	1102,3	551,1	661,4	815,7	992,1	992,1	1102,3	551,1	661,4	815,7	992,1	992,1	1102,3
Charge de travail	kg	80	100	120	150	150	170	80	100	120	150	150	170	80	100	120	150	150	170
	lb	176,4	220,5	264,5	330,7	330,7	374,8	176,4	220,5	264,5	330,7	330,7	374,8	176,4	220,5	264,5	330,7	330,7	374,8
Absorption de courant à la charge de travail (1)	A	90	55	140	80	155	85	90	55	140	80	155	85	90	55	140	80	155	85
Vitesse maximale de recuperation (2)	m/min	27,4	26,4	39,6	40,9	33,0	29,7	27,4	26,4	39,6	40,9	33,0	29,7	27,4	26,4	39,6	40,9	33,0	29,7
	ft/min	89,9	86,6	129,9	134,2	108,3	97,4	89,9	86,6	129,9	134,2	108,3	97,4	89,9	86,6	129,9	134,2	108,3	97,4
Vitesse de récupération à la charge de travail (2)	m/min	14,4	14,8	20,4	21,4	17,5	20,5	14,4	14,8	20,4	21,4	17,5	20,5	14,4	14,8	20,4	21,4	17,5	20,5
	ft/min	47,2	48,6	66,9	70,2	57,4	67,3	47,2	48,6	66,9	70,2	57,4	67,3	47,2	48,6	66,9	70,2	57,4	67,3
Section minimale du câble du moteur (3)	mm ²	25	10	35	16	50	25	10	35	16	50	25	10	35	16	50	25	10	35
	AWG	3	7	2	5	0	3	3	7	2	5	0	3	3	7	2	5	0	3
Disjoncteur (4)	A	50	40	80	50	100	50	50	40	80	50	100	50	50	40	80	50	100	50
	kg	17,4	18,5	20,8	20,8	16,5	17,6	17,4	18,5	20,8	20,8	16,5	17,6	17,4	18,5	20,8	20,8	16,5	17,6
Poids modèle sans poupée	lb	38,4	40,8	45,8	45,8	36,4	38,8	38,4	40,8	45,8	45,8	36,4	38,8	38,4	40,8	45,8	45,8	36,4	38,8
	kg	19,3	20,4	22,7	22,7	18,4	19,5	19,3	20,4	22,7	22,7	18,4	19,5	19,3	20,4	22,7	22,7	18,4	19,5
Poids modèle avec poupée	lb	42,5	45,0	50,0	50,0	40,6	43,0	42,5	45,0	50,0	50,0	40,6	43,0	42,5	45,0	50,0	50,0	40,6	43,0

- (1) A l'arrêt, après utilisation. • (2) Mesures effectuées avec barbotin pour chaîne de 8 mm.
- (3) Valeur minimale conseillée pour une longueur totale L < 20m (voir pag. 44). Déterminer la grandeur du câble requise selon la longueur de la connexion.
- (4) Avec des disjoncteurs conçus pour courants continus (DC) et retardés (magnétique-thermique ou magnétique-hydraulique).

BARBOTIN (*)	6 mm			8 mm - 5/16"			10 mm - 3/8"		
Chaîne soutenue	6 mm	6 mm	8 mm	8 mm	5/16"	5/16"	10 mm	10 mm	3/8"
	DIN 766	ISO	DIN 766	ISO	G4	BBB	DIN 766	ISO	G4
Cordage soutenue (**)	1/2"			1/2" - 9/16" - 5/8"			-		

- (*) Pour les codes des barbotins, voir le schéma éclaté à la page 24.
- (**) ISO EN 818-3.

DIMENSIONS mm (inch)	ARIES/FLAIR - / D			RIDER - / D		ARIES/FLAIR - / D		RIDER - / D	
	700W		1000W	700W	1000W	1400W			
A	98 (3" 27/32)			100 (3" 15/16)		98 (3" 27/32)		100 (3" 15/16)	
B	161,4 (6" 23/64)			163,4 (6" 7/16)		161,4 (6" 23/64)		163,4 (6" 7/16)	
C	141 (5" 9/16)			179 (7")		179 (7")			
D	250 (9" 27/32)			159 (6" 1/4)		250 (9" 27/32)		159 (6" 1/4)	
E	141 (5" 9/16)			167 (6" 37/34)		167 (6" 37/34)			
F	87 (3" 7/16)			Ø 155 (6" 3/32)		87 (3" 7/16)		Ø 155 (6" 3/32)	
G	78 (3" 23/32)			-		78 (3" 23/32)		-	
H	330 (13")		340 (13" 3/8)		330 (13")		340 (13" 3/8)		
I	25 ± 50 mm (31/32" ± 1" 31/32") (3)						30 ± 50 mm (1" 3/32 ± 1" 31/32") (3)		

- (5) Il peut être fourni, sur demande, des arbres et des prisonniers pour des ponts d'épaisseur plus élevée.

700 / 1000 / 1400 W ARIES - FLAIR - / D

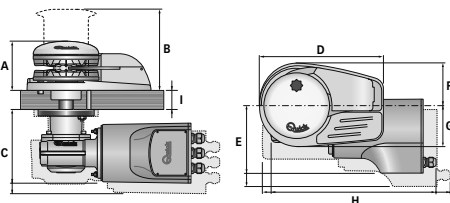

700 / 1000 / 1400 W RIDER - / D

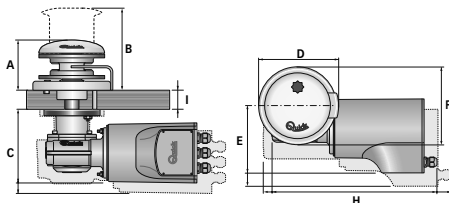

La société Quick® se réserve le droit d'apporter les modifications nécessaires aux caractéristiques techniques de l'appareil et au contenu de ce livret sans avis préalable. En cas de discordances ou d'erreurs éventuelles entre la traduction et le texte original en italien, se référer au texte italien ou anglais.



AVANT D'UTILISER LE GUINDEAU, LIRE ATTENTIVEMENT CE LIVRET D'INSTRUCTIONS. EN CAS DE DOUTES, S'ADRESSER AU REVENDEUR QUICK®.

- ATTENTION:** Les guindeaux Quick® ont été conçus et construits pour lever l'ancre. ⚠ Ne pas utiliser ces appareils pour effectuer d'autres types d'opérations. ⚠ La société Quick® n'assume aucune responsabilité pour les dommages directs ou indirects causés par un mauvais usage de l'appareil. ⚠ Le guindeau n'a pas été prévu pour soutenir les charges provoquées lors de conditions atmosphériques particulières (tempête). ⚠ Toujours désactiver le guindeau quand il n'est pas utilisé. ⚠ Avant de jeter l'ancre, vérifier qu'il n'y a pas de baigneur à proximité. ⚠ L'épaisseur entre le cordage et la chaîne doit avoir des dimensions réduites pour pouvoir glisser aisément dans le gabarit du barbotin. Pour tout problème ou toute demande, contacter l'assistance Quick®. ⚠ Pour une plus grande sécurité, nous suggérons d'installer au moins deux commandes pour actionner le guindeau au cas où une de celle-ci s'abîmerait. ⚠ Fixer la chaîne avec un dispositif d'arrêt avant de partir pour la navigation. ⚠ Nous conseillons l'utilisation de l'interrupteur magnétique-hydraulique Quick® comme sécurité pour le moteur. ⚠ La boîtier relais ou relais inverseurs doit être installée dans un endroit protégé des éventuelles entrées d'eau. ⚠ Après avoir complété l'ancrage, fixer la chaîne ou le filin à des points fixes comme le bloqueur de chaîne ou la bitte. ⚠ Afin de prévenir des relâches accidentels, l'ancre doit être fixée; le guindeau ne doit pas être utilisé comme seule prise de force. ⚠ Isoler le guindeau du système électrique pendant la navigation (débrancher le disjoncteur magnétique) et bloquer la chaîne à un point fixe du bateau.

L'EMBALLAGE COMPREND: guindeau (partie supérieure + motoréducteur) - boîtier relais - joint de la base - gabarit de perçage - levier - différentes vis (pour l'assemblage) - livret d'instructions - conditions de garantie.

OUTILS NECESSAIRES POUR L'INSTALLATION: perceuse avec mèches: Aries/Flair/Rider Ø 9 mm (23/64") et Ø 11 mm (7/16"); à gorge: Aries/Flair Ø 53 mm (2"1/16) et Ø 70 mm (2"3/4), Rider Ø 60 mm (2" 23/64); clé hexagonale: 13 mm.

ACCESSOIRES QUICK® RECOMMANDES: interrupteur sur panneau (mod. 800) - Télécommande étanche (mod. HRC1002) - Bouton à pied (mod. 900) - Disjoncteur magnétique-hydraulique - Compteur de chaîne pour l'ancrage (mod. CHC1102M et CHC1202M - Système de commande par radio RRC (mod. R02, PO2, H02).

CONDITIONS REQUISES POUR L'INSTALLATION: le guindeau doit être positionné en alignant le barbotin avec le creux de proue. Contrôler que les surfaces supérieures et inférieures du pont soient les plus parallèles possibles, si ce n'est pas le cas, compenser la différence de manière opportune (le manque de parallélisme pourrait provoquer des pertes de puissance du moteur). L'épaisseur du pont devra être comprise parmi les valeurs indiquées dans le tableau. En cas d'épaisseurs différentes, s'adresser au revendeur Quick®. Il ne doit pas y avoir d'obstacles sous le pont pour le passage des câbles, des cordages et des chaînes, le peu de profondeur du coque pourrait provoquer des coincements.

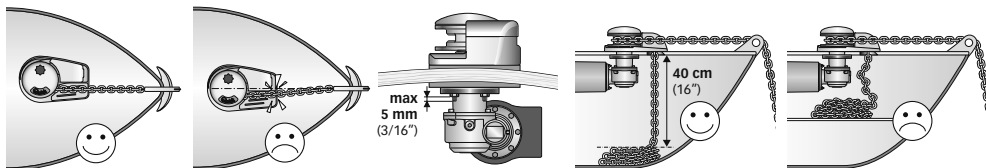

METHODE DE MONTAGE: une fois que la position idéale est établie, faire les trous en utilisant le gabarit de perçage fourni avec l'appareil. Enlevez le matériel en excès de l'écubier de puits à chaînes, figolez et lissez l'écubier avec un produit spécifique (peinture marine, enduit gélifié or résine epoxy) en assurant le passage libre du bout et de la chaîne. Positionner la partie supérieure en insérant le joint entre le pont et la base et relier la partie inférieure à celle-ci en enfilant l'arbre dans le réducteur. Fixer le guindeau avec les écrous fournis sur les goujons de fixation. Brancher les câbles d'alimentation provenant du guindeau au relais.

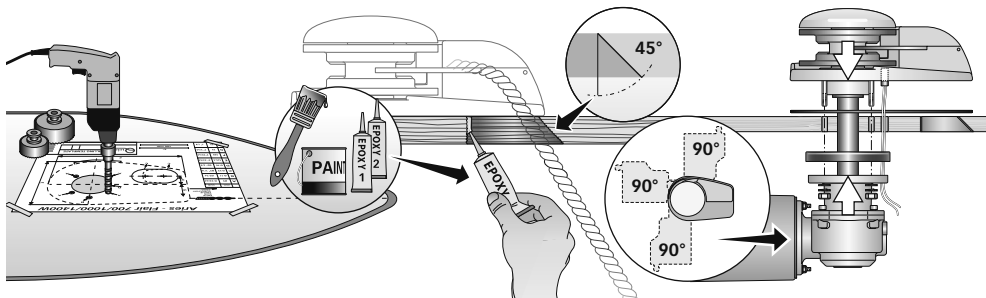

ATTENTION: avant d'effectuer la connexion, contrôler que les câbles ne soient pas alimentés électriquement.



SYSTEME DE BASE

SCHEMA DE CONNEXION
GENERAL A LA PAGE 44

TELECOMMANDE A
FONCTION MULTIPLE
MOD. HRC 1002

GUINDEAU

ACCESSOIRES QUICK®
POUR ACTIONNER LE GUINDEAU



TELECOMMANDE AVEC
COMPTEUR DE CHAÎNE

COMMANDE
DU TABLEAU

COMPTEUR DE
CHAÎNE SUR
TABLEAU



RADIOCOMMANDES

RECEPTEUR

EMETTEURS



MIGNON



TABLEAU DE
COMMANDE



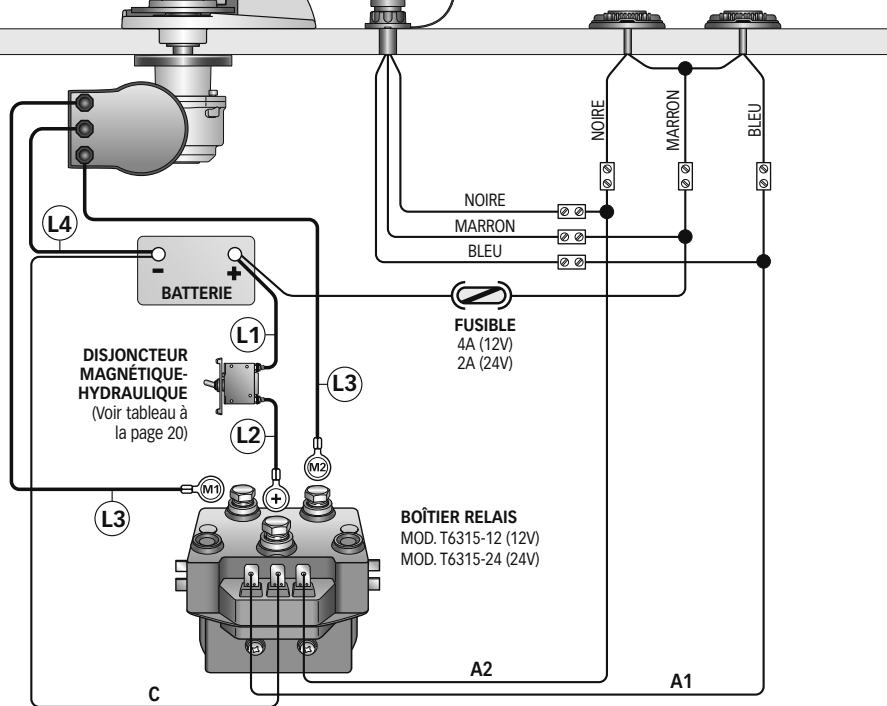

BOUTONS À PIED MOD. 900U ET 900D



$$L = (L1) + (L2) + (L3) + (L4)$$



AVERTISSEMENTS IMPORTANTS

-  **ATTENTION:** ne pas s'approcher de la zone où glissent la chaîne, le cordage et le barbotin. Contrôler que le moteur ne soit pas alimenté électriquement quand on travaille manuellement sur le guindeau (même quand on utilise le levier pour desserrer l'embrayage); en effet, les personnes munies de commande à distance pour le guindeau (tableau des boutons-poussoirs télécommandé ou radiocommandé) pourraient l'activer involontairement.
-  **ATTENTION:** fixer la chaîne avec un dispositif d'arrêt avant de partir pour la navigation.
-  **ATTENTION:** ne pas activer électriquement le guindeau avec le levier introduit dans la poupée ou dans le couvercle du barbotin.
-  **ATTENTION:** Quick® conseille d'utiliser un disjoncteur spécifique pour courant continu (DC) et retardé (magnéto-thermique ou magnéto-hydraulique) pour protéger la ligne du moteur des surchauffes ou des courts-circuits. Le disjoncteur peut être utilisé pour isoler le circuit de commande du guindeau en évitant ainsi des actionnements accidentels.

UTILISATION DE L'EMBRAYAGE

Le barbotin (6) est solidaire de l'arbre principal (13 ou 14) de l'embrayage (5). L'embrayage s'ouvre (déblocage) à l'aide du levier (1) qui, une fois introduit dans la douille (3) de la poupée ou dans le couvercle du barbotin (2), devra tourner dans le sens contraire aux aiguilles de la montre. Si l'on tourne dans le sens des aiguilles d'une montre, l'embrayage se fermera (blocage).

POUR LEVER L'ANCRE

Allumer le moteur de l'embarcation. S'assurer si l'embrayage est bien serré et tirer le levier (1). Presser le bouton UP de la commande à votre disposition.

Si le guindeau s'arrête sans que le disjoncteur magnéto-hydraulique (ou magnéto-thermique) se soit déclenché, attendre quelques secondes et ré-essayer (éviter de presser le bouton en continu). Si le disjoncteur magnéto-thermique s'est déclenché, réactiver le disjoncteur et attendre quelques minutes avant de reprendre l'opération.

Si, après plusieurs tentatives, le guindeau continue à se bloquer, nous recommandons d'effectuer des manoeuvres avec l'embarcation pour désensabler l'ancre.

Contrôler la montée des derniers mètres de chaîne pour éviter des dommages à l'avant de l'embarcation.

POUR JETER L'ANCRE

Il est possible de jeter l'ancre par l'intermédiaire des commandes électriques ou bien manuellement.

Pour effectuer l'opération manuellement, ouvrir l'embrayage (5) en laissant que le barbotin (6) puisse tourner sur son propre axe et traîner la chaîne ou le cordage dans l'eau.

Pour freiner la descente de l'ancre, tourner le levier (1) dans le sens des aiguilles d'une montre.

Pour jeter l'ancre électriquement, presser le bouton DOWN de la commande à votre disposition. De cette manière-là, la descente peut être bien contrôlée et le déroulement de la chaîne ou du cordage est régulier. Pour éviter tout effort sur le guindeau, une fois que l'on est ancrés, bloquer la chaîne avec un dispositif d'arrêt ou bien la fixer à un point solide avec un bout.



POS.	DENOMINATION	CODE
1	Levier plié du guindeau	ZSLMSHR10000
2	Couvercle du barbotin	SPMSGB100R02
3	Douille série "AL"	SGMSDCPAL100
4	Poupée guindeau "AL" 1000W	SPMSE10ALR01
5	Cône de l'embrayage	MSF100000000
6A	Barbotin 6 mm	ZSB100600000
6B	Barbotin 8 mm-5/16"	ZSB1008516R4
6C	Barbotin 10 mm-3/8"	ZSB1010380AR
7	Aimant	KPMC08060000
8	Rondelle	MBR254025X00
9	Joint étanche à l'huile	PGPRL2547700
10	Circlip intérieur	MBAN4717Y000
11	Circlip extérieur	MBAE2520Y000
12	Roulement	MBJ60052RS10
13	Arbre court	MSAS10274R30
14	Arbre long	MSAS10308R30

15	Clavette	MBH080780F00
16A	Couvercle guide du chaîne A	SGMSGG100000

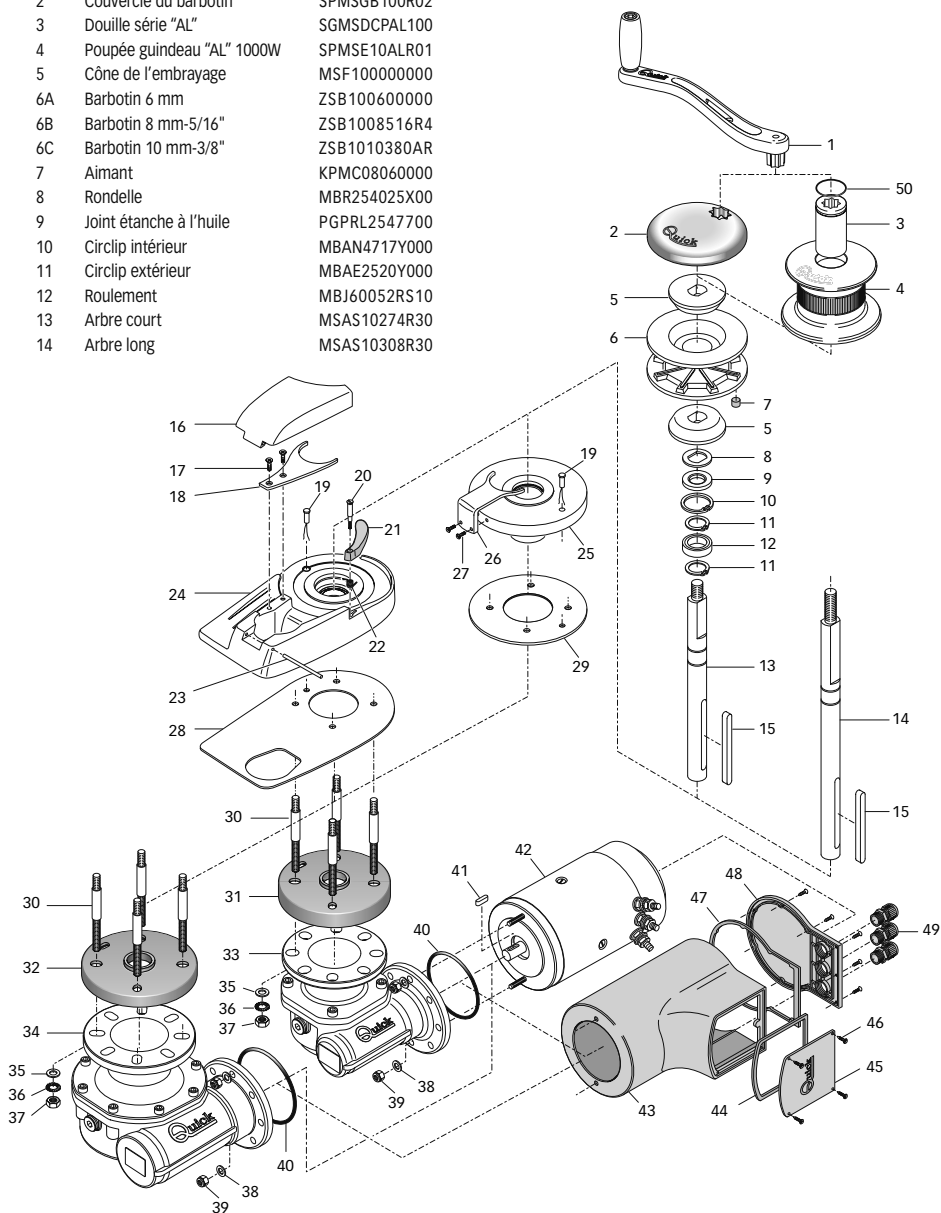



16B	Couvercle guide du chaîne F de verre blanche	PDGC10DW0000
16C	Couvercle guide du chaîne F de verre noire	PDGC10DB0000
17A	Vis pour base Aries	MBV0516MXSC0
17B	Vis pour base Flair	MBV0530MXSC0
18A	Dispositif de détachement de chaîne base Aries	MSN10VXP0000
18B	Dispositif de détachement de chaîne base Flair	MSN10VXD0000
19	Capteur de la chaîne	SAKREED00000
20	Vis pour levier de pression	MSMVT1000000
21A	Levier de pression noire	PDLVTD100000
21B	Levier de pression blanche	PDLVTD10W0000
22	Ressort pour levier de pression	MMTND1000000
23	Fiche couvercle	MSR10X000000
24A	Base ovale Aries	SGMSC10V0000
24B	Base ovale Flair blanche	SMPD10VW0000
24C	Base ovale Flair noire	SMPD10VB0000
25	Base circulaire	SGMSC10C0000
26	Dispositif de détachement de chaîne Rider	MSN10CX00000
27	Vis pour base Rider	MBV0620MXSC0
28	Joint/gabarit Aries-Flair	PGBSV1000000
29	Joint/gabarit Rider	PGBSC1000000
30	Goujon	MBP080808X00
31	Joint bride réducteur Top TG50	PGFLRDTG50000
32	Joint bride réducteur Top TG60	PGFLRDTG60000
33	Réducteur 700/1000W Quick	SLMR10TG5000
34	Réducteur 1400W Quick	SLMR15TG7000
35	Rondelle	MBR08X000000
36	Grower	MBR08XDE0000
37	Écrous	MBD08MXEN000
38	Rondelle	MBR061815X00
39	Écrous à blocage	MBD06MXET000
40	O-ring motoréducteur 700/1000/1400W	PGR023000000
41	Clavette 5x5x15	MBH050515F00
42A	Moteur électrique 700W 12V	EMF071200000
42B	Moteur électrique 700W 24V	EMF072400000
42C	Moteur électrique 1000W 12V	EMF101200000
42D	Moteur électrique 1000W 24V	EMF102400000
42E	Moteur électrique 1400W 12V	EMF141200000
42F	Moteur électrique 1400W 24V	EMF142400000
43A	Carter d'étanchéité 700W	PCCCPM070000
43B	Carter d'étanchéité 1000/1400W	PCCCPM100000
44	Presse-étoupe	PCGPMMR00000
45	Protection de bornes	PCCPPMMR0000
46	Vis	MBV02213AXSC
47	Joint d'embase	PGGPMFN00000
48	Couvercle d'embase	PCCPPMFN0000
49	Passe-cable	PPM20B000000
50	O-ring 3125	PGR031650000



ATTENTION: contrôler que le moteur ne soit pas alimenté électriquement lorsqu'on agit sur le guideau manuellement. Enlever la chaîne ou le cordage du barbotin ou le cordage de la poupée.

Les guideaux Quick® sont construits avec des matériaux qui résistent bien à l'habitat marin: de toute façon, il est indispensable d'enlever périodiquement les dépôts de sel se formant sur les surfaces externes pour éviter tout effet de corrosion et des dommages à l'appareil.

Laver les surfaces et les pièces où le sel peut se déposer avec de l'eau douce.

Une fois par année, démonter le barbotin et la poupée en procédant dans l'ordre suivant:

VERSION AVEC POUPÉE

A l'aide du levier (1), desserrer la douille (3); enlever la poupée (3) et le cône de l'embrayage supérieur (5); desserrer les vis de fixation (17 ou 27) du dispositif qui libère la chaîne (18 ou 26) et le retirer; enlever le barbotin (6).

VERSION SANS POUPÉE

A l'aide du levier (1), desserrer le couvercle du barbotin (2); enlever le cône de l'embrayage supérieur (5); desserrer les vis de fixation (17 ou 27) du dispositif qui libère la chaîne (18 ou 26) et le retirer; enlever le barbotin (6).

Nettoyer chaque pièce qui a été démontée afin d'éviter tout effet de corrosion et graisser (avec de la graisse marine) le filet de l'arbre (13 ou 14) ainsi que le barbotin (6) où les cônes de l'embrayage appuient (5).

Graisser périodiquement le pivot (23) de le couvercle guide du chaîne (16) (seulement pour guideau avec base en aluminium).

Enlever toutes traces d'oxyde sur les bornes d'alimentation du moteur électrique et sur celles de la boîte relais; les graisser.

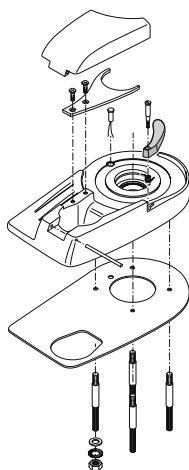
**BASE COMPLETE - ARIES/FLAIR**

CODE

OSP BASE GUINDEAU 1000W SERIE A COMP	FVSSBA010C00A00
OSP BASE GUINDEAU 1000W SERIE FB COMP	FVSSBFB10C00A00
OSP BASE GUINDEAU 1000W SERIE FW COMP	FVSSBFW10C00A00

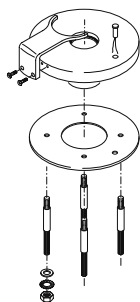
**BASE COMPLETE - RIDER**

CODE

OSP BASE GUINDEAU 1000W SERIE R COMP	FVSSBR010C00A00
--------------------------------------	-----------------

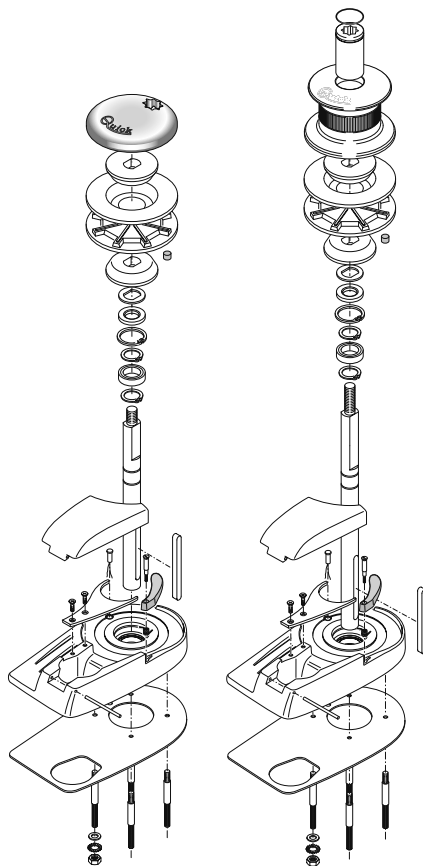
**TOP SANS POUPÉE - ARIES/FLAIR**

CODE

OSP TOP ARIES 7/10/1400W 6MM	FVSSTA010006A00
OSP TOP ARIES 7/10/1400W 8MM-5/16"	FVSSTA010008A00
OSP TOP ARIES 7/10/1400W 10MM-3/8"	FVSSTA010010A00
OSP TOP FLAIR BI 7/10/1400W 6MM	FVSSTFW10006A00
OSP TOP FLAIR BI 7/10/1400W 8MM-5/16	FVSSTFW10008A00
OSP TOP FLAIR NE 7/10/1400W 6MM	FVSSTFB10006A00
OSP TOP FLAIR NE 7/10/1400W 8MM-5/16	FVSSTFB10008A00

TOP AVEC POUPÉE - ARIES/FLAIR

OSP TOP ARIES 7/10/1400W D 6MM	FVSSTA010D06A00
OSP TOP ARIES 7/10/1400W D 8MM-5/16	FVSSTA010D08A00
OSP TOP ARIES 7/10/1400W D 10MM-3/8"	FVSSTA010D10A00
OSP TOP FLAIR BI 7/10/1400W D 6MM	FVSSTFW10D06A00
OSP TOP FLAIR BI 7/10/1400W D 8MM-5/16	FVSSTFW10D08A00
OSP TOP FLAIR NE 7/10/1400W D 6MM	FVSSTFB10D06A00
OSP TOP FLAIR NE 7/10/1400W D 8MM-5/16	FVSSTFB10D08A00

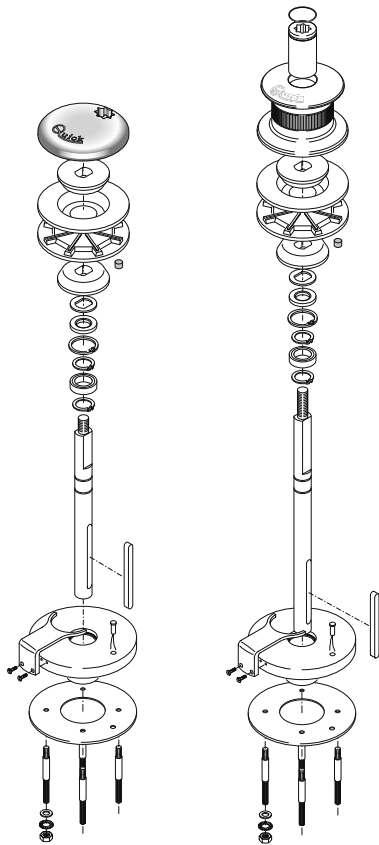

TOP SANS POUPEE - RIDER

- OSP TOP RIDER 7/10/1400W 6MM FVSSTR010006A00
- OSP TOP RIDER 7/10/1400W 8MM-5/16" FVSSTR010008A00
- OSP TOP RIDER 7/10/1400W 10MM-3/8" FVSSTR010010A00

TOP AVEC POUPEE - RIDER

- OSP TOP RIDER 7/10/1400W D 6MM FVSSTR010D06A00
- OSP TOP RIDER 7/10/1400W D 8MM-5/16" FVSSTR010D08A00
- OSP TOP RIDER 7/10/1400W D 10MM-3/8" FVSSTR010D10A00

CODE

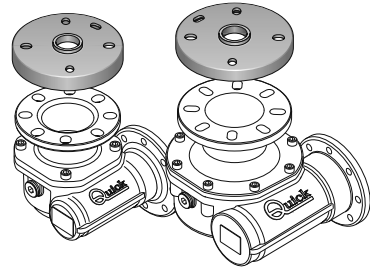

REDUCTEUR - ARIES FLAIR RIDER

- | | |
|----------------------------------|-----------------|
| OSP REDUCTEUR 1000W GUIND. QUICK | FVSSMR10TG50A00 |
| OSP REDUCTEUR 1400W GUIND. QUICK | FVSSMR14TG70A00 |

CODE

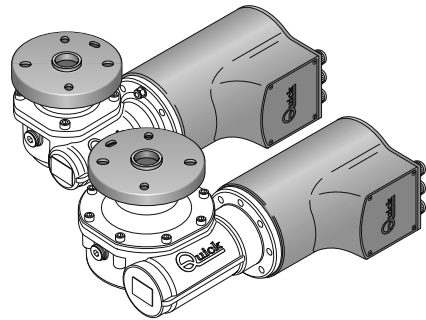

MOTORREDUCTEUR - ARIES FLAIR RIDER

- | | |
|------------------------------------|-----------------|
| OSP MOTORREDUCTEUR 700W 12V QUICK | FVSSR0712Q00A00 |
| OSP MOTORREDUCTEUR 700W 24V QUICK | FVSSR0724Q00A00 |
| OSP MOTORREDUCTEUR 1000W 12V QUICK | FVSSR1012Q00A00 |
| OSP MOTORREDUCTEUR 1000W 24V QUICK | FVSSR1024Q00A00 |
| OSP MOTORREDUCTEUR 1400W 12V QUICK | FVSSR1412Q00A00 |
| OSP MOTORREDUCTEUR 1400W 24V QUICK | FVSSR1424Q00A00 |

CODE

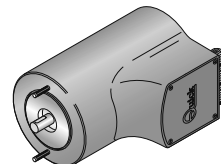

MOTEUR ELECTRIQUE - ARIES FLAIR RIDER

- | | |
|--------------------------------------|-----------------|
| OSP MOTEUR ÉLECT. GUINDEAU 700W 12V | FVSSM0712000A00 |
| OSP MOTEUR ÉLECT. GUINDEAU 700W 24V | FVSSM0724000A00 |
| OSP MOTEUR ÉLECT. GUINDEAU 1000W 12V | FVSSM1012000A00 |
| OSP MOTEUR ÉLECT. GUINDEAU 1000W 24V | FVSSM1024000A00 |
| OSP MOTEUR ÉLECT. GUINDEAU 1400W 12V | FVSSM1412000A00 |
| OSP MOTEUR ÉLECT. GUINDEAU 1400W 24V | FVSSM1424000A00 |



LESEN DES ANKERWINDECODES:

1° BEISPIEL: FLAIR724D

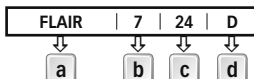

2° BEISPIEL: RIDER1012

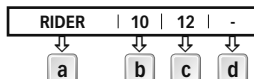

a

Serien name:

[ARIES] = Oval Basis aus Aluminium
 [FLAIR B] = Oval Basis aus schwarzer GFK
 [FLAIR W] = Oval Basis aus weißer GFK
 [RIDER] = Runde Basis aus Aluminium

b

Motorleistung:

[7] = 700 W
 [10] = 1000 W
 [14] = 1400 W

c

Motorversorgungsspannung:

[12] = 12 V
 [24] = 24 V

d

Verholspill:

[D] = mit Verholspill
 [-] = ohne Verholspill

MODELLE		ARIES - / D						FLAIR - / D						RIDER - / D					
MOTORLEISTUNG	W	700		1000		1400		700		1000		1400		700		1000		1400	
Spannung Motor	V	12	24	12	24	12	24	12	24	12	24	12	24	12	24	12	24	12	24
Maximaler Zug	kg	850		1000		1100		850		1000		1100		850		1000		1100	
	lb	1873,9		2204,6		2425,1		1873,9		2204,6		2425,1		1873,9		2204,6		2425,1	
Maximaler Arbeitlast	kg	250	300	370	450	450	500	250	300	370	450	450	500	250	300	370	450	450	500
	lb	551,1	661,4	815,7	992,1	992,1	1102,3	551,1	661,4	815,7	992,1	992,1	1102,3	551,1	661,4	815,7	992,1	992,1	1102,3
Arbeitlast	kg	80	100	120	150	150	170	80	100	120	150	150	170	80	100	120	150	150	170
	lb	176,4	220,5	264,5	330,7	330,7	374,8	176,4	220,5	264,5	330,7	330,7	374,8	176,4	220,5	264,5	330,7	330,7	374,8
Stromaufnahme bei Arbeitlast (1)	A	90	55	140	80	155	85	90	55	140	80	155	85	90	55	140	80	155	85
Maximale Rückholgeschwindigkeit (2)	m/min	27,4	26,4	39,6	40,9	33,0	29,7	27,4	26,4	39,6	40,9	33,0	29,7	27,4	26,4	39,6	40,9	33,0	29,7
	ft/min	89,9	86,6	129,9	134,2	108,3	97,4	89,9	86,6	129,9	134,2	108,3	97,4	89,9	86,6	129,9	134,2	108,3	97,4
Rückholgeschwindigkeit bei Arbeitlast (2)	m/min	14,4	14,8	20,4	21,4	17,5	20,5	14,4	14,8	20,4	21,4	17,5	20,5	14,4	14,8	20,4	21,4	17,5	20,5
	ft/min	47,2	48,6	66,9	70,2	57,4	67,3	47,2	48,6	66,9	70,2	57,4	67,3	47,2	48,6	66,9	70,2	57,4	67,3
Motorkabel-Mindestquerschnitt (3)	mm ²	25	10	35	16	50	25	10	35	16	50	25	10	35	16	50	25	10	35
	AWG	3	7	2	5	0	3	3	7	2	5	0	3	3	7	2	5	0	3
Schutzschalter (4)	A	50	40	80	50	100	50	50	40	80	50	100	50	50	40	80	50	100	50
	kg	17,4	18,5	20,8	20,8	16,5	17,6	17,4	18,5	20,8	20,8	16,5	17,6	17,4	18,5	20,8	20,8	16,5	17,6
Gewicht modell ohne Verholspill	lb	38,4	40,8	45,8	45,8	36,4	38,8	38,4	40,8	45,8	45,8	36,4	38,8	38,4	40,8	45,8	45,8	36,4	38,8
	kg	19,3	20,4	22,7	22,7	18,4	19,5	19,3	20,4	22,7	22,7	18,4	19,5	19,3	20,4	22,7	22,7	18,4	19,5
Gewicht modell mit Verholspill	lb	42,5	45,0	50,0	50,0	40,6	43,0	42,5	45,0	50,0	50,0	40,6	43,0	42,5	45,0	50,0	50,0	40,6	43,0
	kg	19,3	20,4	22,7	22,7	18,4	19,5	19,3	20,4	22,7	22,7	18,4	19,5	19,3	20,4	22,7	22,7	18,4	19,5

(1) Bei gekuppeltem Motor nach der Anlaufphase. (2) Durchgeführte Messungen mit Kettennuss für 8 mm-Kette.

(3) Empfohlener Mindestwert für eine gesamtgenigte lange L<20m (Siehe Abb. 44). Den Kabelquerschnitt in Abhängigkeit zur Länge des Anschlusses berechnen.

(4) Mit besonderem Schalter für Gleichstrom (DC) und Verzögerung (Überstrom Schutzautomat oder hydraulischer Schutzautomat).

KETTENNUSSE (*)	6 mm		8 mm - 5/16"				10 mm - 3/8"		
Kettengröße	6 mm	6 mm	8 mm	8 mm	5/16"	5/16"	10 mm	10 mm	3/8"
Tauggröße (**)	1/2"		1/2"	9/16"	5/8"				
	DIN 766	ISO	DIN 766	ISO	G4	BBB	DIN 766	ISO	G4

(*) Die Codenummern der Kettennüsse finden sich auf der Explosionszeichnung auf S. 32.

(**) ISO EN 818-3.

ABMESSUNGEN mm (inch)	ARIES/FLAIR - / D				RIDER - / D			
	700W		1000W		700W		1000W	
A	98 (3" 27/32)				100 (3" 15/16)			
B	161,4 (6" 23/64)				163,4 (6" 7/16)			
C	141 (5" 9/16)				179 (7")			
D	250 (9" 27/32)				159 (6" 1/4)			
E	141 (5" 9/16)				167 (6" 37/34)			
F	87 (3" 7/16)				Ø 155 (6" 3/32)		78 (3" 23/32)	
G	78 (3" 23/32)						Ø 155 (6" 3/32)	
H	330 (13")		340 (13" 3/8)		330 (13")		340 (13" 3/8)	
I	25 ± 50 mm (31/32" ± 1" 31/32") ⁽⁶⁾				30 ± 50 mm (1" 3/32" ± 1" 31/32") ⁽⁶⁾			

(6) Auf Anfrage können Maste und Gewindestifte für stärker Decks geliefert werden.

700 / 1000 / 1400 W ARIES - FLAIR - / D

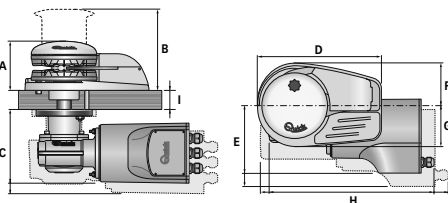

700 / 1000 / 1400 W RIDER - / D

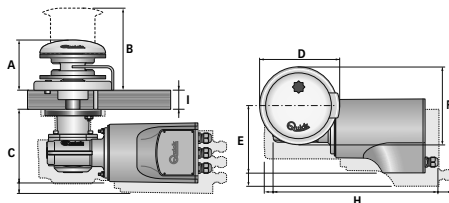

Quick® behält sich das Recht auf Änderungen der technischen Eigenschaften des Geräts und des Inhalts dieses Handbuchs ohne Vorankündigung vor. Bei Fehlern oder eventuellen Unstimmigkeiten zwischen der Übersetzung und dem Ausgangstext ist der Ausgangstext in Italienisch oder Englisch maßgeblich.



VOR DEM GEBRAUCH DER ANKERWINDE DIESE BETRIEBSANLEITUNG AUFMERKSAM DURCHLESEN. IM ZWEIFELSFALL WENDEN SIE SICH BITTE AN DEN QUICK®-VERTRAGSHÄNDLER.

- ⚠ ACHTUNG:** die Quick®-Ankerwinde wurden eigens für das Fieren der Anker entwickelt und hergestellt.
- ⚠ Diese Vorrichtungen für keine anderen Zwecke verwenden.
 - ⚠ Quick® haftet nicht für direkte oder indirekte Schäden, die durch einen unsachgemäßen Gebrauch des Geräts entstehen.
 - ⚠ Die Ankerwinde ist nicht darauf ausgelegt, Belastungen unter besonderen Wetterbedingungen (Sturm) standzuhalten.
 - ⚠ Die Ankerwinde immer ausschalten, wenn sie nicht benutzt wird.
 - ⚠ Vor dem Herunterlassen vom Anker muss sicher-gestellt werden, dass sich keine Badenden in der Nähe aufhalten.
 - ⚠ Die Verbindung zwischen Tau und Kette muss so klein wie möglich sein, um leicht durch die Führung in der Kettennuss zu laufen. Bei Problemen oder Fragen wenden Sie sich bitte an den Quick® Kundendienst.
 - ⚠ Um für mehr Sicherheit zu garantieren, sollten mindestens zwei Steuerungen für die Ankerwinde instal-liert werden für den Fall, dass Defekte an einer der Steuerungen auftreten.
 - ⚠ Die Kette mit einer Feststellvorrichtung blockieren, bevor man mit dem Boot ausfährt.
 - ⚠ Es wird zur Verwendung eines Hauptsi-cherungsautomaten Quick® zur Motorsicherung geraten.
 - ⚠ Die Dose mit den Relaisbox oder den Umpolrelaisbox muss an einem vor Wasser geschützten Ort installiert werden.
 - ⚠ Nachdem Sie geankert haben, Kette/Seil immer über Kettenstopper bzw. Poller fest halten.
 - ⚠ Ankerwinde darf nie als einzelnen Festpunkt für Ihren Boot dienen.
 - ⚠ Schalten Sie immer die Winde am Sicherungsautomat (oder Trennschalter) aus, wenn sie nicht Gebrauch ist.

DIE PACKUNG ENTHÄLT: Ankerwinde (Top + Untersetzungsgetriebe) - Relaisbox - Basis dichtung - Bohrschablone - Kurbel - Schrauben (für den zusammenbau) - Betriebsanleitung - Garantiebedingungen.

NOTWENDIGE WERKZEUGE FÜR DIE INSTALLATION: Bohrmaschine Bohrer: Aries/Flair/Rider Ø 9 mm (23/64") und Ø 11 mm (7/16"); Scheibe: Aries/Flair Ø 53 mm (2"1/16) und Ø 70 mm (2"3/4), Rider Ø 60 mm (2" 23/64); Inbusschlüssel: 13 mm.

EMPFOHLENE QUICK®-ZUBEHÖRTEILE: Schalter an Bedientafel (mod. 800) - Wasserdichte Fernbedienung (mod. HRC1002) - Fußschalter (mod. 900) - hydraulischer Schutzautomat - Ketten zähler für Verankerung (mod. CHC1102M und CHC 1202M) - Funksteuersystem RRC (mod. R02, PO2, H02).

VORAUSSETZUNGEN FÜR DIE INSTALLATION: Die Ankerwinde muss so positioniert werden, dass die Kettennuss mit der Bug-stütze ausgerichtet ist. Sicherstellen, dass Oberseite und Unterseite vom Deck so parallel wie möglich verlaufen. Falls nicht, die Differenz auf geeignete Weise ausgleichen, da es sonst zu Leistungsverlust am Motor kommen kann. Die Dicke vom Deck muss innerhalb der in der Tabelle angegebenen Wertspannen liegen. Sollte die Dicke nicht mit den angegebenen Werten übereinstimmen, muss mit dem Quick®-Händler Rücksprache gehalten werden. Unter Deck darf es keine Hindernisse geben, die das Durchführen von Kabeln, Tau und Kette behindern. Eine zu geringe Tiefe vom Kabelgatt kann dazu führen, dass sich die Kabel verklemmen.

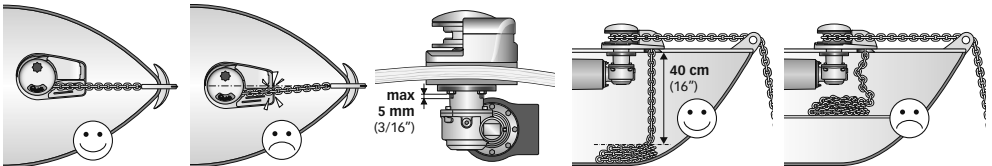

MONTAGE: Nachdem die ideale Position ermittelt worden ist, mithilfe der mitgelieferten Schablone die erforderlichen Löcher bohren. Entfernen Sie überschüssiges Material (Schiffsanstrich, Gelschicht oder zweiteiliges Epoxidharz) vom Kettendurchgang, um freien Durchgang für Seil und Kette sicherzustellen. Den oberen Abschnitt ausrichten; dazu die Dichtung zwischen Deckel und Basis einführen und den unteren Abschnitt durch Einführen der Welle in das Umsetzergetriebe mit dieser verbinden. Die Ankerwinde mit den mitgelieferten Schraubenmuttern an den Sprengingen befestigen. Die Stromkabel der Ankerwinde an den Relaisbox anschließen.

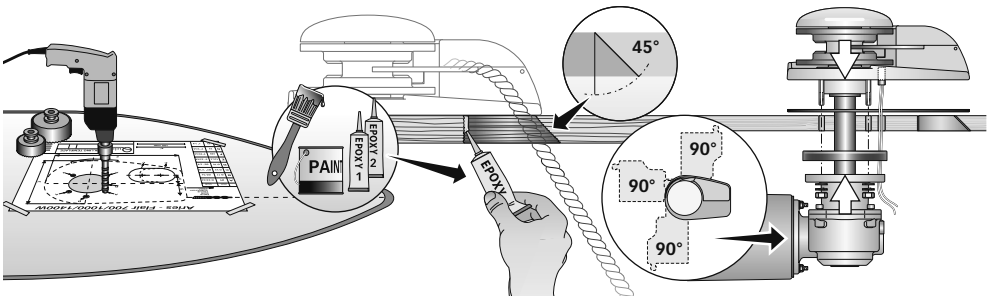

- ⚠ ACHTUNG:** vor Durchführung des Anschlusses sicherstellen, daß an den Kabeln keine Spannung anliegt.





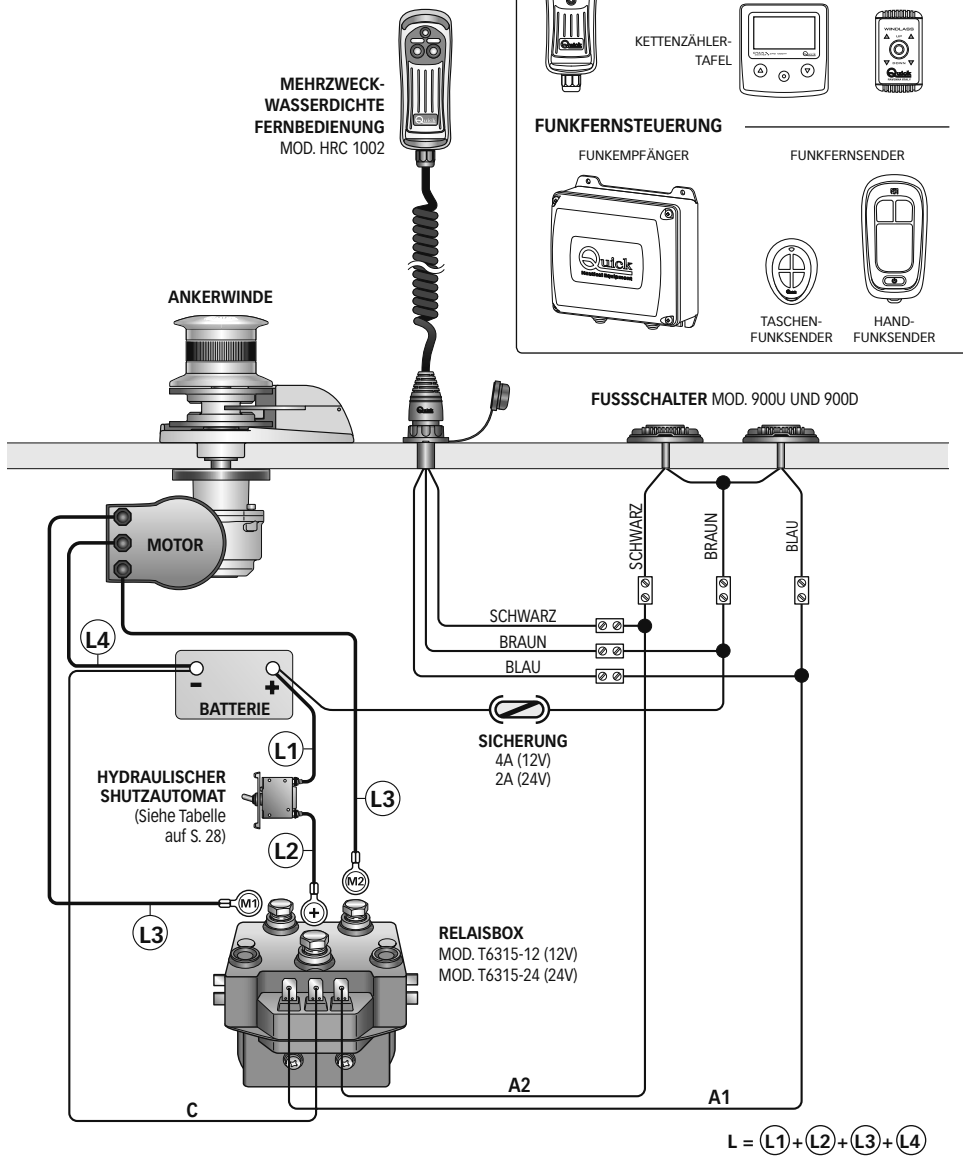

BASISSYSTEM

ALLGEMEINER
ANSCHLUSSPLAN S. 44



WICHTIGE HINWEISE

-  **ACHTUNG:** Körperteile oder Gegenstände fern von den Bereichen halten, in denen sich die Kette, Leine und die Kettennuss bewegen. Sicherstellen, daß der elektrische Motor nicht an Spannung liegt, wenn man manuell an der Ankerwinde eingreift (auch dann, wenn man den Hebel zum Lösen der Kupplung verwendet): mit Fernbedienung der Ankerwinde ausgestattete Personen (Fernbedienfeld oder Funksteuerung) könnten die Ankerwinde einschalten.
-  **ACHTUNG:** Die Kette mit einer Feststellvorrichtung blockieren, bevor man mit dem Boot ausfährt.
-  **ACHTUNG:** Die Ankerwinde nicht elektrisch einschalten, wenn der Hebel in der Verholspill oder im Kettennussdeckel eingesetzt ist.
-  **ACHTUNG:** Quick® empfiehlt die Verwendung eines Spezi schalters für Gleichstrom (DC) mit Verzögerung (Wärme schutzschalter oder Hauptsicherungsautomat) zum Schutz der Stromleitung vom Motor und zum Schutz gegen Überhit zung oder Kurzschlüsse.
Der Schalter kann dazu verwendet werden, um den Steuerschaltkreis der Ankerwinde zu isolieren und so ein versehent liches Einschalten zu verhindern.

GEBRAUCH DER KUPPLUNG

Die Kettennuss (6) ist über die Kupplung (5) fest mit der Hauptwelle (13 oder 14) verbunden. Zum Öffnen (Lösen) der Kupplung (5) dreht man den Hebel (1) in der Buchse (3) der Verholspill oder im Kettennussdeckel (2) gegen den Uhrzeigersinn. Dreht man ihn im Uhrzeigersinn, so wird die Kupplung geschlossen (angezogen).

ZUM LICHTEN DES ANKERS

Den Bootmotor einschalten. Sich vergewissern, daß die Kupplung (5) angezogen ist und den Hebel (1) herausziehen. Die UP-Taste an der Ihnen zur Verfügung stehenden Bedientafel drücken.

Falls die Ankerwinde anhält, ohne daß der Schutzautomat (oder thermomagnetische Schalter) ausgelöst wurde, einige Sekunden warten und nochmals probieren (die Taste sollte nicht lange gedrückt werden). Falls der Schutzautomat ausgelöst wurde, den Schalter rückstellen und einige Minuten vor Lichten des Ankers warten.

Falls nach mehreren Versuchen die Ankerwinde weiter blockiert wird, empfehlen wir Ihnen das Boot zu manövrieren, um den Anker freizumachen.

Beim lichten der letzten Kettenmeter darauf achten, daß der Bug nicht beschädigt wird.

ZUM SENKEN DES ANKERS

Der Anker kann mit den elektrischen Steuerungen oder von Hand gesenkt werden. Für das manuelle Senken muß man die Kupplung (5) lösen, damit die Kettennuss (6) frei um die eigene Achse dreht und die Kette oder Leine ins Wasser mitzieht. Zum Abbremsen des Falls den Hebel im Uhrzeigersinn drehen.

Für das elektrisch gesteuerte Senken des Ankers muß man die DOWN-Taste an der Bedientafel drücken.

Auf diese Weise wird der Anker kontrolliert gesenkt und die Kette oder Leine gleichmäßig abgewickelt.

Zur Verhinderung von Belastungen an der Ankerwinde muß man die Kette mit einer Feststellrichtung blockieren oder an einer Stelle fest mit einer Leine festmachen, nachdem man sie verankert hat.



POS.	BEZEICHNUNG	CODE
1	Hebel winde gebogen	ZSLMSHR10000
2	Kettennussdeckel	SPM5GB100R02
3	Buchse Serie "AL"	SGM5DCPAL100
4	Verholspill "AL" 1000W	SPM5E10ALR01
5	Kupplungskegel	MSF100000000
6A	Kettennuss 6 mm	ZSB100600000
6B	Kettennuss 8 mm-5/16"	ZSB1008516R4
6C	Kettennuss 10 mm-3/8"	ZSB1010380AR
7	Magnet	KPMC08060000
8	Grower	MBR254025X00
9	Ölabdichtung	PGPRL2547700
10	Sprengring	MBAN4717Y000
11	Sprengring	MBAE2520Y000
12	Lager	MBJ60052RS10
13	Kurze Welle	MSAS10274R30
14	Lange Welle	MSAS10308R30

15 Keil
16A Abdeckung Kettenführung A MBH080780F00
SGMSGG100000

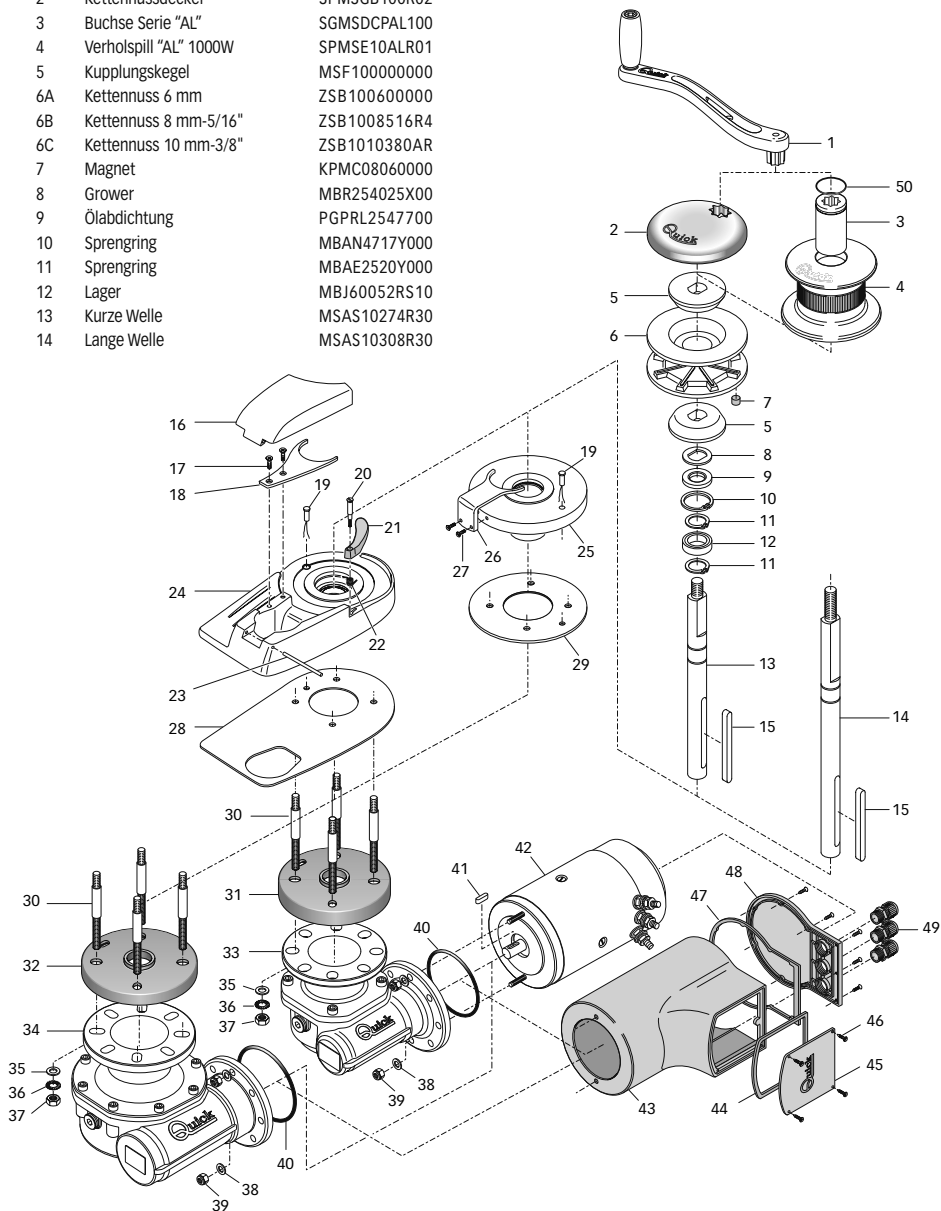



16B	Abdeckung Kettenführung aus weißer Flair	PDGC10DW0000
16C	Kettenabweiser mit Basis Flair	PDGC10DB0000
17A	Schraub mit Basis aus Aries	MBV0516MXSC0
17B	Schraub mit base Basis aus F	MBV0530MXSC0
18A	Kettenabweiser mit Basis A	MSN10VXP0000
18B	Kettenabweiser mit Basis F	MSN10VXD0000
19	Meterzählsensor	SAKREED00000
20	Schraub mit controll-hebel	MSMVT1000000
21A	Controll-hebel schwarze	PDLVTD1000000
21B	Controll-hebel weiß	PDLVTD10W000
22	Feder mit controll-hebel	MMTND1000000
23	Stecker	MSR10X000000
24A	Oval Basis Aries	SGMSC10V0000
24B	Oval Basis weiß Flair	SMPD10VW0000
24C	Oval Basis schwarzer Flair	SMPD10VB0000
25	Oval Basis Rider	SGMSC10C0000
26	Kettenabweiser mit Rider Basis	MSN10CX00000
27	Schraub	MBV0620MXSC0
28	Dichtung/A-F Schablone	PGBSV1000000
29	Dichtung/R Schablone	PGBSC1000000
30	Stiftschraube	MBP080808X00
31	Dichtung Getriebeflansch Top TG50	PGFLRDTG50000
32	Dichtung Getriebeflansch Top TG60	PGFLRDTG60000
33	Getriebe 700/1000W Quick	SLMR10TG5000
34	Getriebe 1400W Quick	SLMR15TG7000
35	Paßscheib	MBR08X000000
36	Grower	MBR08XDE0000
37	Muttern	MBD08MXEN000
38	Paßscheib	MBR061815X00
39	Sicherungsmutter	MBD06MXET000
40	O-ring Untersetzungsgetriebe 700/1000/1400W	PGR023000000
41	Keil 5x5x15	MBH050515F00
42A	Elektromotor 700W 12V	EMF071200000
42B	Elektromotor 700W 24V	EMF072400000
42C	Elektromotor 1000W 12V	EMF101200000
42D	Elektromotor 1000W 24V	EMF102400000
42E	Elektromotor 1400W 12V	EMF141200000
42F	Elektromotor 1400W 24V	EMF142400000
43A	Wasserdichter 700W	PCCCPM070000
43B	Wasserdichter 1000/1400W	PCCCPM100000
44	Bodensichtung Anschlussleiste	PCGPPMMR00000
45	Motoranschluss Schnitzkappe	PCCPPMMR0000
46	Schraub	MBV02213AXSC
47	Bodendichtung	PGGPFMFN00000
48	Motorschnitzkappe	PCCPPMFN0000
49	Wasserdichte Kabeldurchführung	PPM20B000000
50	O-ring 3125	PGR031650000



ACHTUNG: sicherstellen, daß der elektrische Motor nicht an Spannung liegt, wenn man manuell an der Ankerwinde eingreift. Sorgfältig die Kette oder Leine vom Kettennuss oder die Leine von der Verholspill nehmen.

Die Quick®-Ankerwinden werden aus seewasserfestem Material hergestellt. Dennoch muß man regelmäßige Salzablagerung an den Außenflächen entfernen, um Korrosion und folglich Schäden am Gerät zu vermeiden. Sorgfältig mit Süßwasser die Oberflächen und die Teile, an denen sich Salz ablagern kann, waschen.

Einmal jährlich das Kettennuss und die Verholspill ausbauen. Dabei die folgende Reihenfolge beachten:

VERSION MIT VERHOLSPILL

Mit dem Hebel (1) die Buchse (3) lösen. Die Verholspill (4) und den oberen Kupplungskegel (5) herausnehmen. Die Befestigungsschrauben (17 oder 27) der Kettenabweiser (18 oder 26) lösen und entfernen. Das Kettennuss (6) ausbauen.

VERSION OHNE VERHOLSPILL

Mit dem Hebel (1) den Kettennussdeckel (2) entriegeln. Den oberen Kupplungskegel (5) herausziehen. Die Befestigungsschrauben (17 oder 27) der Kettenabweiser (18 oder 26) lösen und entfernen. Das Kettennuss (5) ausbauen.

Alle ausgebauten Teile kontrollieren, um eventuelle Korrosion festzustellen. Das Gewinde der Welle (13 oder 14) und die Kettennuss (6) an der Stelle, an der die Kupplungskegel (5) aufliegen, schmieren (mit seewasserfestem Schmierfett) .

Regelmäßig den Bolzen (23) der Abdeckung Kettenführung (16) (nur für Ankerwinden mit Aluminiumbasis).

Eventuelle Oxydation an den Versorgungsklemmen des elektrischen Motors und an denen des Relaisbox mit den Schützen beseitigen. Mit Schmierfett schmieren.

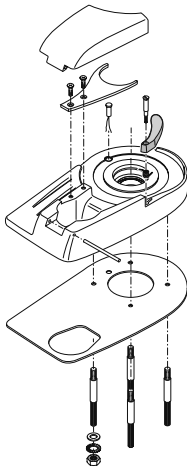
**BASIS KOMPLETT - ARIES/FLAIR**

CODE

OSP BASIS ANKERW. 1000W SERIE A COMP	FVSSBA010C00A00
OSP BASIS ANKERW. 1000W SERIE FB COMP	FVSSBFB10C00A00
OSP BASIS ANKERW. 1000W SERIE FW COMP	FVSSBFW10C00A00

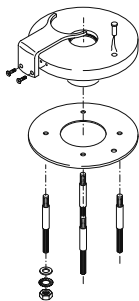
**BASIS KOMPLETT - RIDER**

CODE

OSP BASIS ANKERW. 1000W SERIE R COMP	FVSSBR010C00A00
--------------------------------------	-----------------

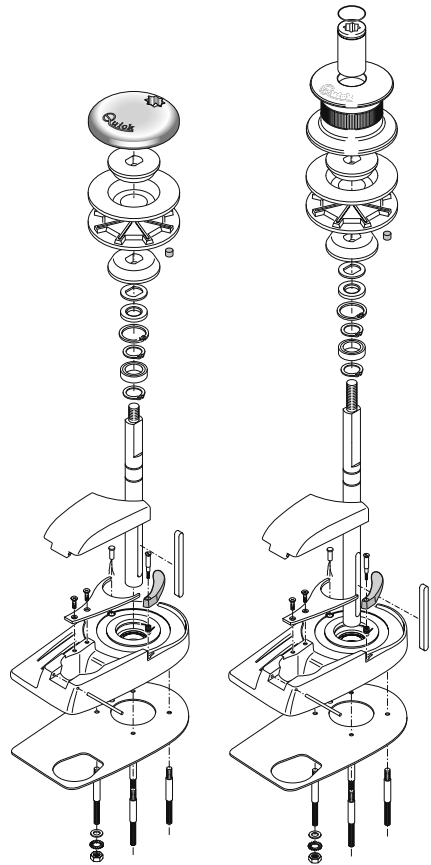
**TOP OHNE VERHOLSPILL - ARIES/FLAIR**

CODE

OSP TOP ARIES 7/10/1400W 6MM	FVSSTA010006A00
OSP TOP ARIES 7/10/1400W 8MM-5/16"	FVSSTA010008A00
OSP TOP ARIES 7/10/1400W 10MM-3/8"	FVSSTA010010A00
OSP TOP FLAIR BI 7/10/1400W 6MM	FVSSTFW10006A00
OSP TOP FLAIR BI 7/10/1400W 8MM-5/16	FVSSTFW10008A00
OSP TOP FLAIR NE 7/10/1400W 6MM	FVSSTFB10006A00
OSP TOP FLAIR NE 7/10/1400W 8MM-5/16	FVSSTFB10008A00

TOP MIT VERHOLSPILL - ARIES/FLAIR

OSP TOP ARIES 7/10/1400W D 6MM	FVSSTA010D06A00
OSP TOP ARIES 7/10/1400W D 8MM-5/16	FVSSTA010D08A00
OSP TOP ARIES 7/10/1400W D 10MM-3/8"	FVSSTA010D10A00
OSP TOP FLAIR BI 7/10/1400W D 6MM	FVSSTFW10D06A00
OSP TOP FLAIR BI 7/10/1400W D 8MM-5/16	FVSSTFW10D08A00
OSP TOP FLAIR NE 7/10/1400W D 6MM	FVSSTFB10D06A00
OSP TOP FLAIR NE 7/10/1400W D 8MM-5/16	FVSSTFB10D08A00

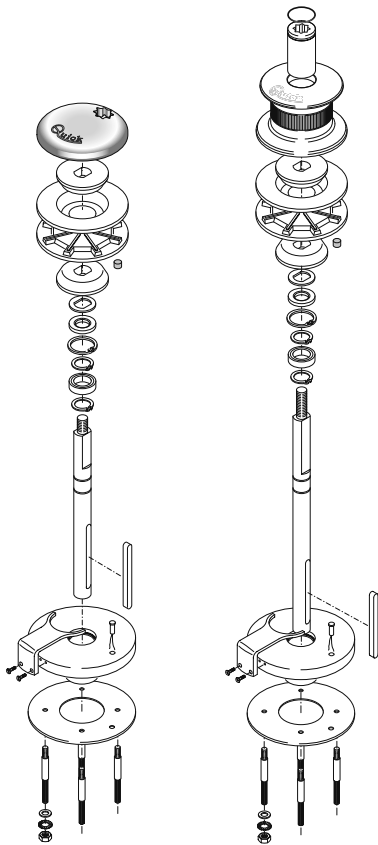
TOP OHNE VERHOLSPILL - RIDER

OSP TOP RIDER 7/10/1400W 6MM	FVSSTR010006A00
OSP TOP RIDER 7/10/1400W 8MM-5/16"	FVSSTR010008A00
OSP TOP RIDER 7/10/1400W 10MM-3/8"	FVSSTR010010A00

TOP MIT VERHOLSPILL - RIDER

OSP TOP RIDER 7/10/1400W D 6MM	FVSSTR010D06A00
OSP TOP RIDER 7/10/1400W D 8MM-5/16"	FVSSTR010D08A00
OSP TOP RIDER 7/10/1400W D 10MM-3/8"	FVSSTR010D10A00

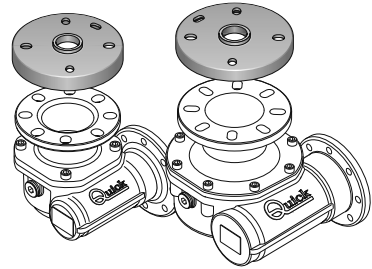
CODE

GETRIEBE

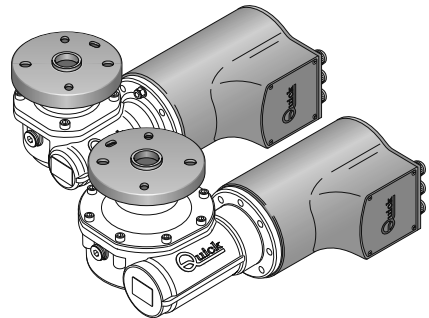
OSP GETRIEBE 1000W ANKERW. QUICK	FVSSMR10TG50A00
OSP GETRIEBE 1400W ANKERW. QUICK	FVSSMR14TG70A00

CODE

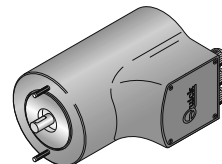
UNTERSETZUNGSGETRIEBE - A F R

OSP UNTERSETZUNGSGETRIEBE 700W 12V QUICK	FVSSR0712Q00A00
OSP UNTERSETZUNGSGETRIEBE 700W 24V QUICK	FVSSR0724Q00A00
OSP UNTERSETZUNGSGETRIEBE 1000W 12V QUICK	FVSSR1012Q00A00
OSP UNTERSETZUNGSGETRIEBE 1000W 24V QUICK	FVSSR1024Q00A00
OSP UNTERSETZUNGSGETRIEBE 1400W 12V QUICK	FVSSR1412Q00A00
OSP UNTERSETZUNGSGETRIEBE 1400W 24V QUICK	FVSSR1424Q00A00

CODE

ELEKTROMOTOR - ARIES FLAIR RIDER

OSP ELEKTROMOTOR ANKERW. 700W 12V	FVSSM0712000A00
OSP ELEKTROMOTOR ANKERW. 700W 24V	FVSSM0724000A00
OSP ELEKTROMOTOR ANKERW. 1000W 12V	FVSSM1012000A00
OSP ELEKTROMOTOR ANKERW. 1000W 24V	FVSSM1024000A00
OSP ELEKTROMOTOR ANKERW. 1400W 12V	FVSSM1412000A00
OSP ELEKTROMOTOR ANKERW. 1400W 24V	FVSSM1424000A00

CODE



CÓMO SE LEE EL CÓDIGO DEL MOLINETE:

1º EJEMPLO: FLAIR724D

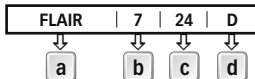

2º EJEMPLO: RIDER1012

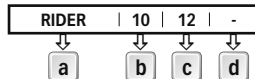

a

Nombre de la serie:

[ARIES] = base oval de aluminio
 [FLAIR B] = base oval de fibra negra
 [FLAIR W] = base oval de fibra blanca
 [RIDER] = base circular de aluminio

b

Potencia motor:

[7] = 700 W
 [10] = 1000 W
 [14] = 1400 W

c

Tensión alimentación

motor:
 [12] = 12 V
 [24] = 24 V

d

Campana:

[D] = con campana
 [-] = sin campana

MODELOS	ARIES - / D						FLAIR - / D						RIDER - / D						
POTENCIA MOTOR	W	700		1000		1400		700		1000		1400		700		1000		1400	
Tensión alimentación motor	V	12	24	12	24	12	24	12	24	12	24	12	24	12	24	12	24	12	24
Tiro instantáneo máximo	kg	850		1000		1100		850		1000		1100		850		1000		1100	
	lb	1873,9		2204,6		2425,1		1873,9		2204,6		2425,1		1873,9		2204,6		2425,1	
Carga de trabajo máximo	kg	250	300	370	450	450	500	250	300	370	450	450	500	250	300	370	450	450	500
	lb	551,1	661,4	815,7	992,1	992,1	1102,3	551,1	661,4	815,7	992,1	992,1	1102,3	551,1	661,4	815,7	992,1	992,1	1102,3
Carga de trabajo	kg	80	100	120	150	150	170	80	100	120	150	150	170	80	100	120	150	150	170
	lb	176,4	220,5	264,5	330,7	330,7	374,8	176,4	220,5	264,5	330,7	330,7	374,8	176,4	220,5	264,5	330,7	330,7	374,8
Absorción de corriente a la carga de trabajo (1)	A	90	55	140	80	155	85	90	55	140	80	155	85	90	55	140	80	155	85
Velocidad máx. de recuperación (2)	m/min	27,4	26,4	39,6	40,9	33,0	29,7	27,4	26,4	39,6	40,9	33,0	29,7	27,4	26,4	39,6	40,9	33,0	29,7
	ft/min	89,9	86,6	129,9	134,2	108,3	97,4	89,9	86,6	129,9	134,2	108,3	97,4	89,9	86,6	129,9	134,2	108,3	97,4
Velocidad de recupero a la carga de trabajo (2)	m/min	14,4	14,8	20,4	21,4	17,5	20,5	14,4	14,8	20,4	21,4	17,5	20,5	14,4	14,8	20,4	21,4	17,5	20,5
	ft/min	47,2	48,6	66,9	70,2	57,4	67,3	47,2	48,6	66,9	70,2	57,4	67,3	47,2	48,6	66,9	70,2	57,4	67,3
Sección mínima cables motor (3)	mm ²	25	10	35	16	50	25	25	10	35	16	50	25	25	10	35	16	50	25
	AWG	3	7	2	5	0	3	3	7	2	5	0	3	3	7	2	5	0	3
Interruptor de protección (4)	A	50	40	80	50	100	50	50	40	80	50	100	50	50	40	80	50	100	50
Peso modelo sin campana	kg	17,4		18,5		20,8		16,5		17,6		19,9		16,0		17,1		19,4	
	lb	38,4		40,8		45,8		36,4		38,8		43,9		35,3		37,7		42,8	
Peso modelo con campana	kg	19,3		20,4		22,7		18,4		19,5		21,8		18,0		19,1		21,4	
	lb	42,5		45,0		50,0		40,6		43,0		48,1		39,7		42,1		47,2	

(1) Después de un primer periodo de utilización. • (2) Medidas efectuadas con barboten para cadena de 8 mm.

(3) Valor mínimo aconsejado para una longitud total L<20m (ver pag. 44). Calcular la sección del cable en función de la longitud de la conexión.

(4) Con interruptor específico para corrientes continuas (DC) y retraso (magneto-térmico o magneto-hidráulico).

BARBOTEN (*)	6 mm			8 mm - 5/16"			10 mm - 3/8"		
Cadena suportada	6 mm	6 mm	8 mm	8 mm	5/16"	5/16"	10 mm	10 mm	3/8"
	DIN 766	ISO	DIN 766	ISO	G4	BBB	DIN 766	ISO	G4
Cabo suportado (**)	1/2"		1/2" - 9/16" - 5/8"			-			

(*) Para los códigos de los barbotenes consultar el despiece de pag. 40.

(**) ISO EN 818-3.

DIMENSIONES mm (inch)	ARIES/FLAIR - / D			RIDER - / D		ARIES/FLAIR - / D		RIDER - / D	
	700W		1000W	700W	1000W	1400W			
A	98 (3" 27/32)			100 (3" 15/16)		98 (3" 27/32)		100 (3" 15/16)	
B	161,4 (6" 23/64)			163,4 (6" 7/16)		161,4 (6" 23/64)		163,4 (6" 7/16)	
C	141 (5" 9/16)			179 (7")		179 (7")		179 (7")	
D	250 (9" 27/32)			159 (6" 1/4)		250 (9" 27/32)		159 (6" 1/4)	
E			141 (5" 9/16)			167 (6" 37/34)			
F	87 (3" 7/16)			Ø 155 (6" 3/32)		87 (3" 7/16)		Ø 155 (6" 3/32)	
G	78 (3" 23/32)					78 (3" 23/32)			
H	330 (13")		340 (13" 3/8)	330 (13")	340 (13" 3/8)	375 (14" 49/64)			
I			25 ± 50 mm (31/32" ± 1" 31/32") ⁽³⁾				30 ± 50 mm (1" 3/32 ± 1" 31/32") ⁽³⁾		

(5) Bajo petición se pueden suministrar ejes y prisioneros para espesores de cubierta mayores.

700 / 1000 / 1400 W ARIES - FLAIR - / D

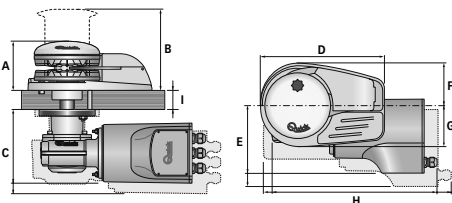

700 / 1000 / 1400 W RIDER - / D

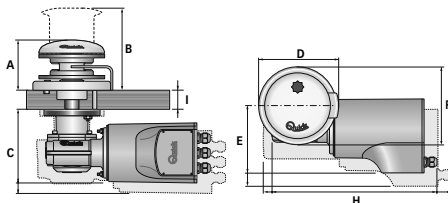

Quick® se reserva el derecho de aportar modificaciones en las características técnicas del aparato y en el contenido de este manual sin obligación de avisar previamente. En caso de discordancias o eventuales errores entre el texto traducido y el texto original en italiano, remitirse al texto en italiano o en inglés.



ANTES DE UTILIZAR EL MOLINETE LEER CON ATENCIÓN EL PRESENTE MANUAL DE INSTRUCCIONES. EN CASO DE DUDA CONSULTAR CON EL CONCESIONARIO VENDEDOR QUICK®.

⚠️ ATENCIÓN: los molinetes Quick® han sido proyectados y realizados para llevar las anclas. **⚠️** No utilizar estos aparatos para otros tipos de operaciones. **⚠️** La Quick® no asume ningún tipo de responsabilidad por daños directos o indirectos causados por una utilización inadecuada del aparato. **⚠️** El molinete no ha sido diseñado para soportar cargas generadas en condiciones atmosféricas especiales (borrasca). **⚠️** Desactivar siempre el molinete cuando no se use. **⚠️** Asegurarse de que no hayan personas bañándose cerca antes de soltar el ancla. **⚠️** La ensambladura entre el cabo y la cadena debe ser de dimensiones reducidas para poder desplazarse fácilmente dentro del perfil del barboten. Ante cualquier inconveniente o necesidad contactar con el servicio de asistencia Quick®. **⚠️** Para más seguridad, si un accionamiento se daña, aconsejamos instalar al menos dos accionamientos para el manejo del molinete. **⚠️** Bloquear la cadena con un retén antes de salir a navegar. **⚠️** Aconsejamos el uso del interruptor magneto-hidráulico Quick® como seguridad para el motor. **⚠️** La caja de telerruptores o teleinvertidores debe instalarse en un lugar protegido de posibles entradas de agua. **⚠️** Después de haber anclado la embarcación, fijar la cadena o el cabo a los puntos fijos como chain stopper o bolardo. **⚠️** Para evitar deslizamientos involuntarios el ancla tiene que ser fijada; el molinete no se tiene que usar como la única fuente de fuerza. **⚠️** Aislar el molinete de la planta eléctrica durante la navegación (desconectar el interruptor de protección del motor) y bloquear la cadena en un punto fijo de la embarcación.

LA REFERENCIA CONTIENE: molinete (top + motoreductor) - caja telerruptores - guarnición de la base - plantilla - palanca - tornillos (para el ensamblaje) - manual del usuario - condiciones de garantía.

HERRAMIENTAS NECESARIAS PARA LA INSTALACIÓN: taladro con brocas: Aries/Flair/Rider Ø 9 mm (23/64") y Ø 11 mm (7/16"); de taza: Aries/Flair Ø 53 mm (2" 1/16) y Ø 70 mm (2" 3/4), Rider Ø 60 mm (2" 23/64); llave hexagonal: 13 mm.

ACCESORIOS ACONSEJADOS POR QUICK®: mando de panel (mod. 800) - Tablero de pulsadores hermético (mod. HRC 1002) - Mando de pie (mod. 900) - Interruptor magneto-hidráulico - Cuenta-cadena para el anclaje (mod. CHC 1102M y CHC 1202M) - Sistema de accionamiento vía radio RRC (mod. R02, PO2, H02).

REQUISITOS PARA LA INSTALACIÓN: el molinete se posiciona alineando el barboten con la punta de la proa. Verificar que las superficies superior e inferior de la cubierta sean lo más paralelas posibles; si eso no sucede compensar oportunamente la diferencia (la falta de paralelismo puede causar pérdidas de potencia del motor). No pueden existir obstáculos debajo de la cubierta para el pasaje de los cables, cabo y cadena; si no hay una buena profundidad debajo de la cubierta se pueden crear obstrucciones. El espesor de la cubierta tendrá que ser comprendido entre los valores indicados en el tablero. Si hay espesores diferentes es necesario consultar el revendedor Quick®.

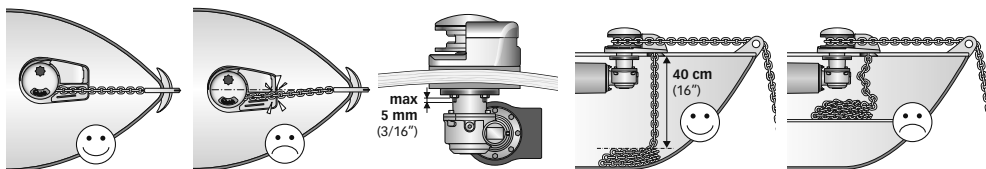

PROCEDIMIENTO DE MONTAJE: establecida la posición ideal, hacer los agujeros utilizando la plantilla que tiene en dotación. Remover el exceso de material del agujero donde pasa la cadena, alisarlo con un producto específico (pintura marina, gel o resina epoxídica) en modo de asegurar el libre pasaje del cabo y de la cadena. Posicionar la parte superior, introduciendo la guarnición entre la cubierta y la base y conectar a esta la parte inferior, introduciendo el árbol del motor en el reductor. Fijar el molinete apretando las tuercas en los prisioneros de bloqueo. Conectar los cables de alimentación que proceden del molinete al telerruptor.

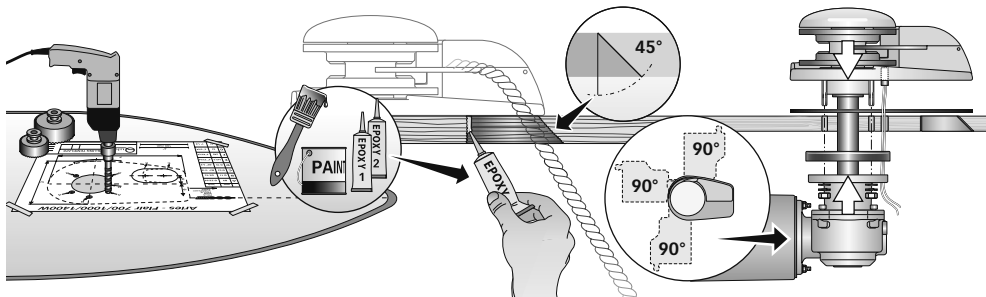

⚠️ ATENCIÓN: antes de efectuar la conexión asegurarse de que no esté presente la alimentación en los cables.





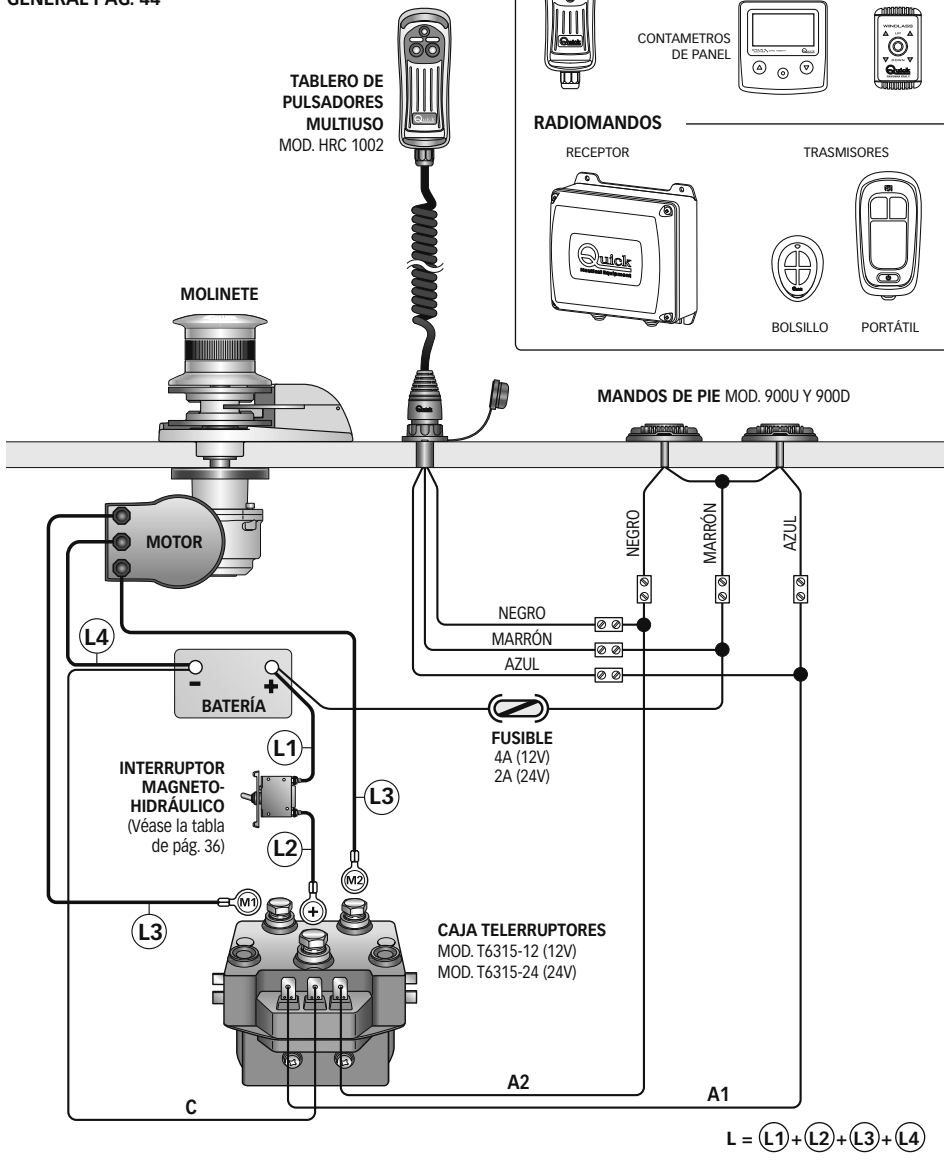

SISTEMA BASE

DIAGRAMA DE CONEXIÓN
GENERAL PÁG. 44





ADVERTENCIAS IMPORTANTES

-  **ATENCIÓN:** no acercar partes del cuerpo u objetos a la zona donde deslizan la cadena, el cabo y el barboten. Asegurarse de que no esté presente la alimentación en el motor eléctrico cuando se obra manualmente en el molinete (tampoco cuando se utilice la palanca para aflojar el embrague); de hecho, personas equipadas con mando a distancia del molinete (tablero de pulsadores remoto o radiomando) podrían activarlo accidentalmente.
-  **ATENCIÓN:** bloquear la cadena con un retén antes de salir a navegar.
-  **ATENCIÓN:** no activar eléctricamente el molinete con la palanca introducida en la campana o en la tapa del barboten.
-  **ATENCIÓN:** Quick® aconseja utilizar un interruptor específico para corrientes continuas (DC) y retrasado (magneto-térmico o magneto-hidráulico) para proteger la línea del motor de recalentamientos o cortocircuitos. El interruptor puede utilizarse para aislar el circuito de accionamiento del molinete evitando de esta manera accionamientos accidentales.

UTILIZACIÓN DEL EMBRAGUE

El barboten (6) está unido con el eje principal (13 ó 14) mediante el embrague (5). El embrague se abre (desenganche) utilizando la palanca (1) que, introducida en la brújula (3) de la campana o en la tapa del barboten (2) deberá girar en sentido anti-horario. Girando en sentido horario se provocará el cierre (enganche) del embrague.

PARA LEVAR ANCLAS

Encender el motor de la embarcación. Asegurarse de que el embrague (5) esté apretado y extraer la palanca (1). Presionar el pulsador UP del mando a vuestra disposición.

Si el molinete se para sin que el interruptor magneto-hidráulico (o magnetotérmico) haya saltado, esperar algunos segundos y volver a probar (evitar presionar continuamente el pulsador).

Si el interruptor magnetotérmico ha saltado, volver a activar el interruptor y esperar algunos minutos antes de volver a levar anclas.

Si después de varios intentos el molinete continúa a bloquearse, aconsejamos maniobrar la embarcación para desencallar el ancla.

Controlar la subida de los últimos metros de cadena para evitar que se estropee la proa.

PARA FONDEAR

El tendido del ancla se puede efectuar mediante mandos eléctricos o manualmente. Para efectuar la operación manualmente es necesario abrir el embrague (5) dejando libre el barboten (6) de manera que pueda girar sobre su propio eje y arrastrar la cadena o el cabo al agua.

Para frenar la caída del ancla es necesario girar la palanca (1) en sentido horario.

Para tender el ancla eléctricamente es necesario presionar el pulsador DOWN del mando a vuestra disposición. De esta manera la bajada de la misma se podrá controlar perfectamente y el desenrollado de la cadena o del cabo será regular.

Para evitar solicitaciones en el molinete, una vez anclados, bloquear la cadena con un retén o fijarla en un punto estable con un cabo.



POS.	DENOMINACIÓN	CÓDIGO
1	Palanca levar-ancla doblada	ZSLMSHR10000
2	Tapa barboten	SPMSGB100R02
3	Brújula serie "AL"	SGMSDCPAL100
4	Campana molinete "AL" 1000W	SPMSE10ALR01
5	Cono embrague	MSF100000000
6A	Barboten 6 mm	ZSB100600000
6B	Barboten 8 mm-5/16"	ZSB1008516R4
6C	Barboten 10 mm-3/8"	ZSB1010380AR
7	Imán	KPMC08060000
8	Arandelas	MBR254025X00
9	Sello de aceite	PGPRL2547700
10	Seeger	MBAN4717Y000
11	Seeger	MBAE2520Y000
12	Cojinete	MBJ60052RS10
13	Eje corto	MSAS10274R30

14	Eje largo	MSAS10308R30
15	Chaveta	MBH080780F00

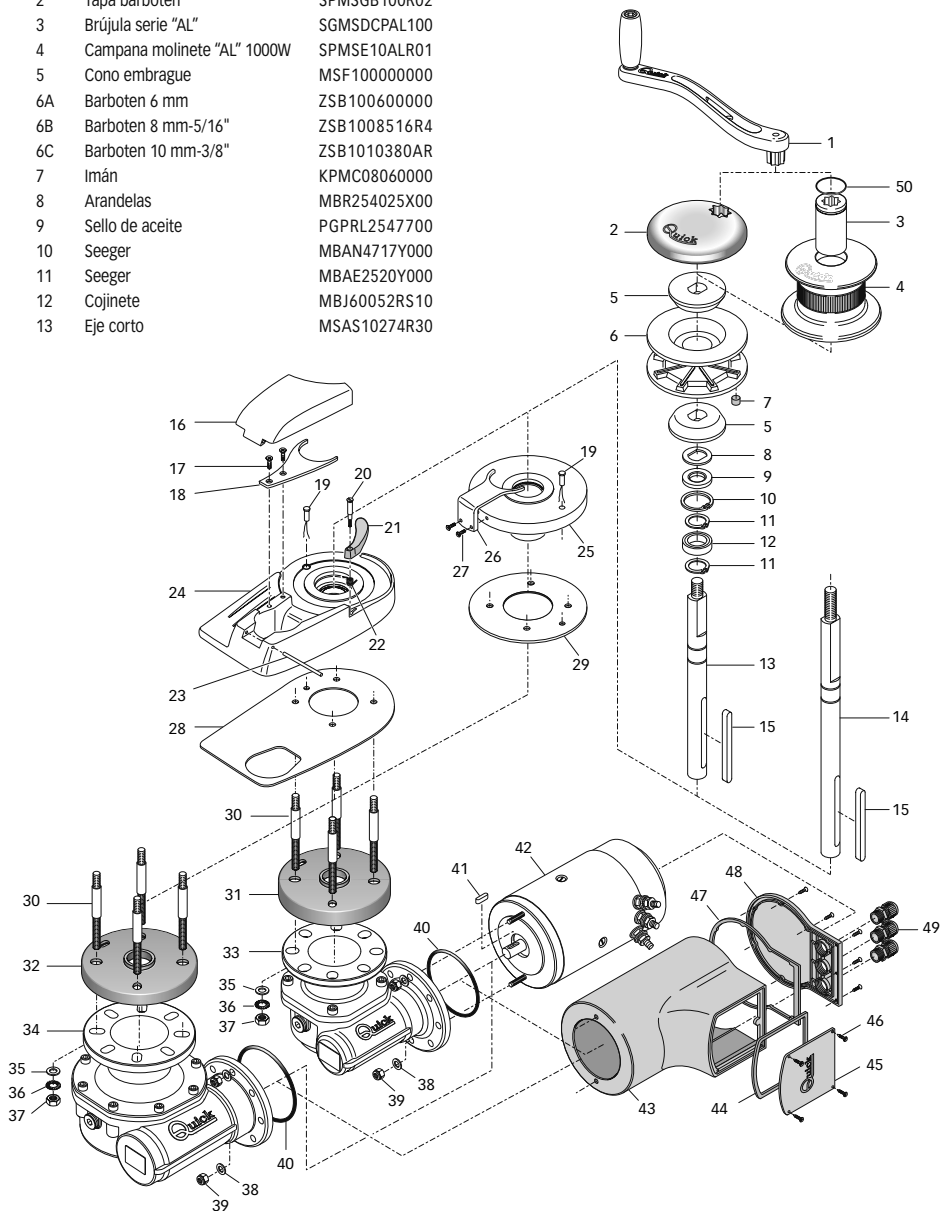



16A	Tapa guía cadenas A	SGMSGG100000
16B	Tapa guía cadenas F blanca	PDGC10DW0000
16C	Tapa guía cadenas F negra	PDGC10DB0000
17A	Tornillo base Aries	MBV0516MXSC0
17B	Tornillo base Flair	MBV0530MXSC0
18A	Separa-cadena base Aries	MSN10VXP0000
18B	Separa-cadena base Flair	MSN10VXD0000
19	Sensor cuenta-metros	SAKREED00000
20	Pasador	MSMVT1000000
21A	Pestaña negra	PDLVTD100000
21B	Pestaña blanca	PDLVTD10W000
22	Muelle por pestaña	MMTND1000000
23	Clavija	MSR10X000000
24A	Base oval Aries	SGMSC10V0000
24B	Base oval Flair blanca	SMPD10VW0000
24C	Base oval Flair negra	SMPD10VB0000
25	Base circular	SGMSC10C0000
26	Separa-cadena per base Rider	MSN10CX00000
27	Tornillo base Rider	MBV0620MXSC0
28	Guarnición/plantilla Aries-Flair	PGBSV1000000
29	Guarnición/plantilla Rider	PGBSC1000000
30	Prisionero	MBP080808X00
31	Guarnición brida reductor Top TG50	PGFLRDTG50000
32	Guarnición brida reductor Top TG60	PGFLRDTG60000
33	Reductor 700/1000W Quick	SLMR10TG5000
34	Reductor 1400W Quick	SLMR15TG7000
35	Arandelas	MBR08X000000
36	Grower	MBR08XDE0000
37	Tuercas	MBD08MXEN000
38	Arandelas	MBR061815X00
39	Tornillo autobloqueantes	MBD06MXET000
40	O-ring motoreductor 700/1000/1400W	PGR023000000
41	Chaveta 5x5x15	MBH050515F00
42A	Motor eléctrico 700W 12V	EMF071200000
42B	Motor eléctrico 700W 24V	EMF072400000
42C	Motor eléctrico 1000W 12V	EMF101200000
42D	Motor eléctrico 1000W 24V	EMF102400000
42E	Motor eléctrico 1400W 12V	EMF141200000
42F	Motor eléctrico 1400W 24V	EMF142400000
43A	Carcasa 700W	PCCCPM070000
43B	Carcasa 1000/1400W	PCCCPM100000
44	Guarnición caja de conexiones	PCGPMMR00000
45	Tapa caja de conexiones	PCCPPMMR0000
46	Tornillo	MBV02213AXSC
47	Guarnición posterior	PGGPMFN00000
48	Tapa posterior	PCCPPMFN0000
49	Pasacable	PPM20B000000
50	O-ring 3125	PGR031650000



ATENCIÓN: asegurarse de que no esté presente la alimentación en el motor eléctrico cuando se actúa manualmente en el molinete; quitar con precaución las cadenas o cabo del barboten o el cabo de la campana.

Los molinetes Quick® están contruidos con materiales resistentes al ambiente marino; de todas formas, es indispensable eliminar periódicamente los depósitos de sal que se forman sobre las superficies externas para evitar oxidaciones que consiguientemente estropearían el aparato. Lavar con agua dulce las superficies y aquellas partes donde podría haberse depositado la sal.

Desmontar una vez al año el barboten y la campana ateniéndose a la secuencia siguiente:

VERSIÓN CON CAMPANA

Con la palanca (1) desatornillar la brújula (3); extraer la campana (4) y el cono embrague superior (5); desatornillar los tornillos de fijación (17 o 27) del dispositivo de desenganche de la cadena (18 o 26) y quitarlo; extraer el barboten (6).

VERSIÓN SIN CAMPANA

Con la palanca (1) desatornillar la tapa del barboten (6); extraer el cono del embrague superior (5); desatornillar los tornillos de fijación (17 o 27) del dispositivo de desenganche de la cadena (18 o 26) y quitarlo; extraer el barboten (6).

Limpiar cada una de las piezas desmontadas para que no se verifiquen oxidaciones y engrasar (con grasa marina) la rosca del eje (13 ó 14) y el barboten (6) donde apoyan los conos del embrague (5).

Engrasar periódicamente el perno (23) de la tapa guía cadenas (16) (sólo para molinetes con base de aluminio).

Eliminar los eventuales depósitos de óxido de los bornes de alimentación del motor eléctrico y los de la caja telerruptores; después engrasarlos.

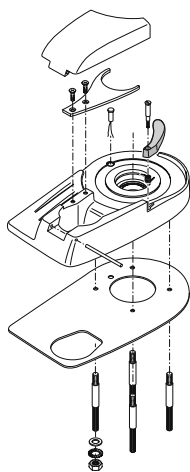
**BASE COMPLETA - ARIES/FLAIR**

CÓDIGO

OSP BASE MOLINETE 1000W SERIE A COMP	FVSSBA010C00A00
OSP BASE MOLINETE 1000W SERIE FB COMP	FVSSBFB10C00A00
OSP BASE MOLINETE 1000W SERIE FW COMP	FVSSBFW10C00A00

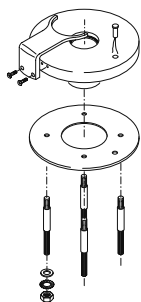
**BASE COMPLETA - RIDER**

CÓDIGO

OSP BASE MOLINETE 1000W SERIE R COMP	FVSSBR010C00A00
--------------------------------------	-----------------

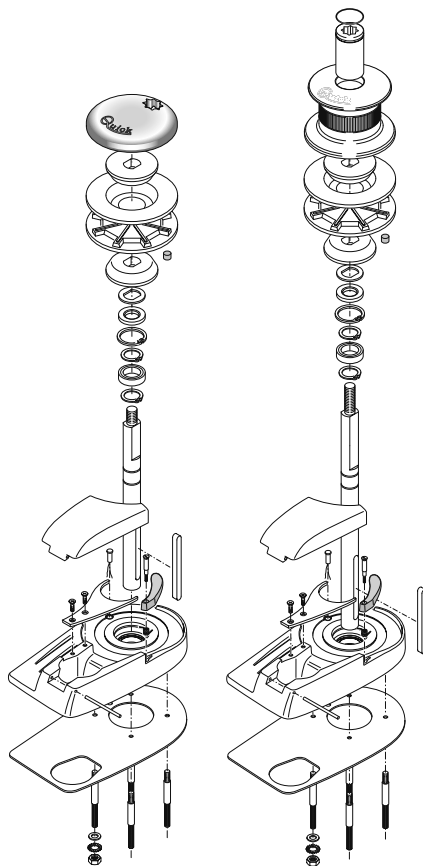
**TOP WITHOUT DRUM - ARIES/FLAIR**

CÓDIGO

OSP TOP ARIES 7/10/1400W 6MM	FVSSTA010006A00
OSP TOP ARIES 7/10/1400W 8MM-5/16"	FVSSTA010008A00
OSP TOP ARIES 7/10/1400W 10MM-3/8"	FVSSTA010010A00
OSP TOP FLAIR BI 7/10/1400W 6MM	FVSSTFW10006A00
OSP TOP FLAIR BI 7/10/1400W 8MM-5/16	FVSSTFW10008A00
OSP TOP FLAIR NE 7/10/1400W 6MM	FVSSSTFB10006A00
OSP TOP FLAIR NE 7/10/1400W 8MM-5/16	FVSSSTFB10008A00

TOP WITH DRUM - ARIES/FLAIR

OSP TOP ARIES 7/10/1400W D 6MM	FVSSTA010D06A00
OSP TOP ARIES 7/10/1400W D 8MM-5/16	FVSSTA010D08A00
OSP TOP ARIES 7/10/1400W D 10MM-3/8"	FVSSTA010D10A00
OSP TOP FLAIR BI 7/10/1400W D 6MM	FVSSTFW10D06A00
OSP TOP FLAIR BI 7/10/1400W D 8MM-5/16	FVSSTFW10D08A00
OSP TOP FLAIR NE 7/10/1400W D 6MM	FVSSSTFB10D06A00
OSP TOP FLAIR NE 7/10/1400W D 8MM-5/16	FVSSSTFB10D08A00

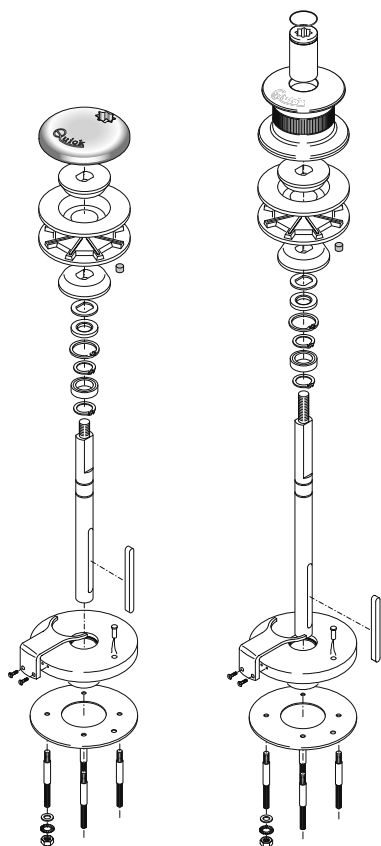
**TOP WITHOUT DRUM - RIDER**

OSP TOP RIDER 7/10/1400W 6MM	FVSSTR010006A00
OSP TOP RIDER 7/10/1400W 8MM-5/16"	FVSSTR010008A00
OSP TOP RIDER 7/10/1400W 10MM-3/8"	FVSSTR010010A00

TOP WITH DRUM - RIDER

OSP TOP RIDER 7/10/1400W D 6MM	FVSSTR010D06A00
OSP TOP RIDER 7/10/1400W D 8MM-5/16"	FVSSTR010D08A00
OSP TOP RIDER 7/10/1400W D 10MM-3/8"	FVSSTR010D10A00

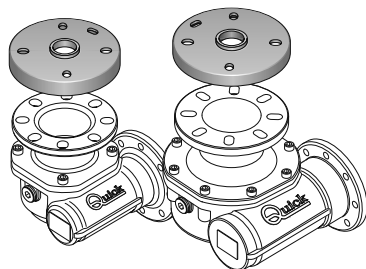
CÓDIGO**REDUCTOR - ARIES FLAIR RIDER**

OSP REDUCTOR 1000W MOLINETE QUICK	FVSSMR10TG50A00
OSP REDUCTOR 1400W MOLINETE QUICK	FVSSMR14TG70A00

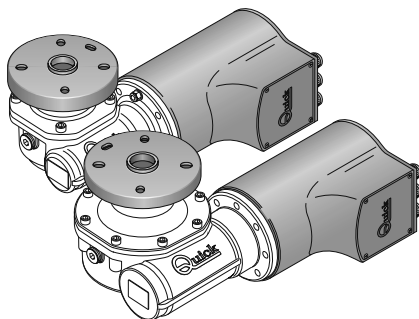
CÓDIGO**MOTOREDUCTOR - ARIES FLAIR RIDER**

OSP MOTOREDUCTOR 700W 12V QUICK	FVSSR0712Q00A00
OSP MOTOREDUCTOR 700W 24V QUICK	FVSSR0724Q00A00
OSP MOTOREDUCTOR 1000W 12V QUICK	FVSSR1012Q00A00
OSP MOTOREDUCTOR 1000W 24V QUICK	FVSSR1024Q00A00
OSP MOTOREDUCTOR 1400W 12V QUICK	FVSSR1412Q00A00
OSP MOTOREDUCTOR 1400W 24V QUICK	FVSSR1424Q00A00

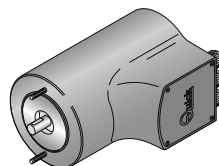
CÓDIGO**MOTOR ELÉCTRICO - ARIES FLAIR RIDER**

OSP MOTOR ELÉCT. MOLINETE 700W 12V	FVSSM0712000A00
OSP MOTOR ELÉCT. MOLINETE 700W 24V	FVSSM0724000A00
OSP MOTOR ELÉCT. MOLINETE 1000W 12V	FVSSM1012000A00
OSP MOTOR ELÉCT. MOLINETE 1000W 24V	FVSSM1024000A00
OSP MOTOR ELÉCT. MOLINETE 1400W 12V	FVSSM1412000A00
OSP MOTOR ELÉCT. MOLINETE 1400W 24V	FVSSM1424000A00

CÓDIGO

MAIN CONNECTION DIAGRAM

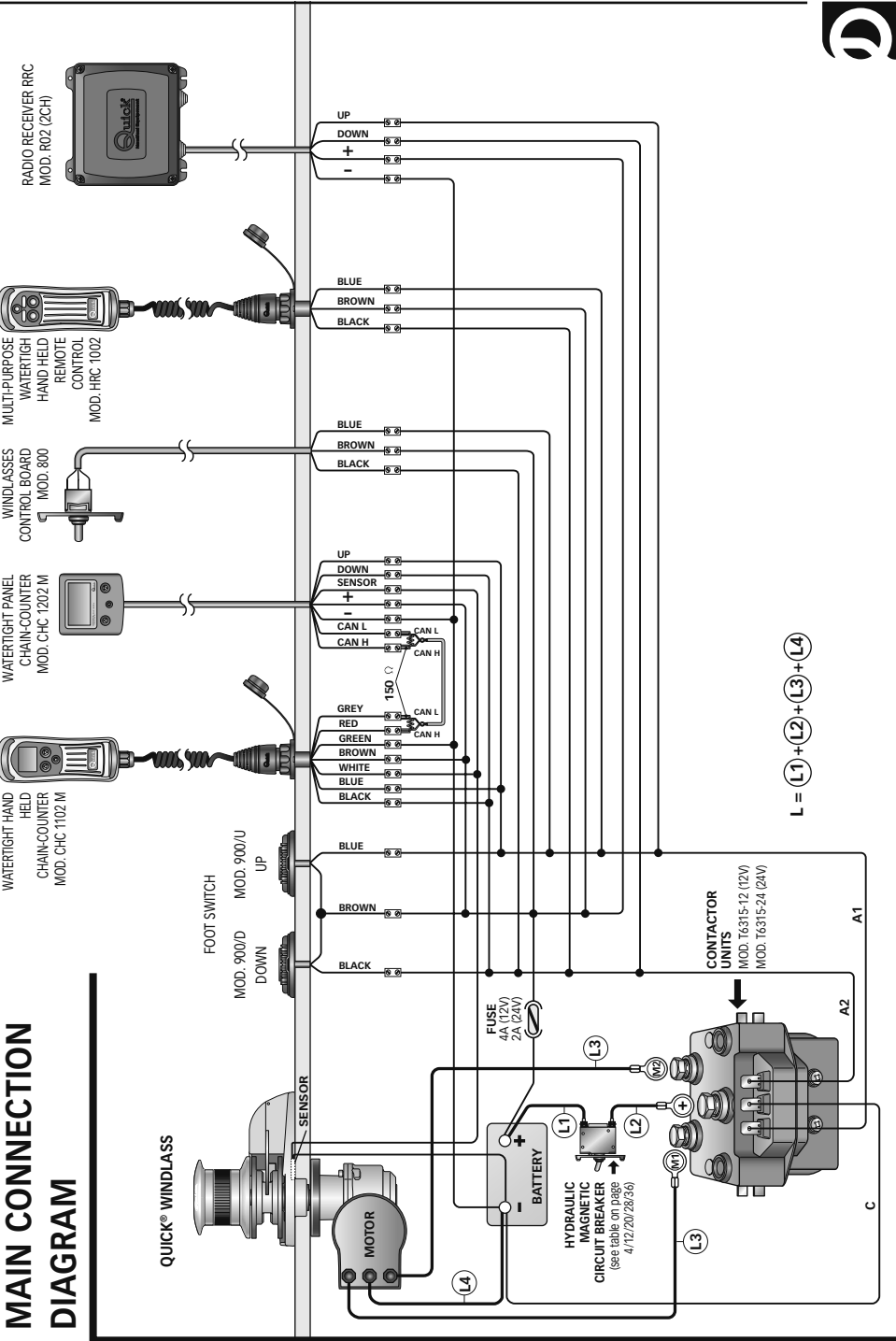

NOTE

NOTES - NOTES - NOTIZEN - NOTAS



NOTE

NOTES - NOTES - NOTIZEN - NOTAS



A large rectangular area defined by a thick black border on the top, left, and right sides. The interior of this area is filled with horizontal lines, providing a space for writing notes.

ARIES FLAIR RIDER

700/1000/1400W

R012A

IT Codice e numero seriale del prodotto

GB Product code and serial number

FR Code et numéro de série du produit

DE Code- und Seriennummer des Produkts

ES Código y número de serie del producto

Quick[®]
Nautical Equipment

QUICK® S.p.A. - Via Piangipane, 120/A - 48124 Piangipane (RAVENNA) - ITALY
Tel. +39.0544.415061 - Fax +39.0544.415047
www.quickitaly.com - E-mail: quick@quickitaly.com